

# **LOCTITE®**

KATALOG PRODUKTŮ

## Katalog produktů LOCTITE, první vydání.

Toto je první vydání nově přepracovaného katalogu produktů LOCTITE. V tomto vydání klademe důraz na produkty, které používáte nejčastěji, abychom vám tak usnadnili vyhledání produktů, které slouží k řešení většiny problémů, na které narazíte při navrhování a montáži výrobků a při údržbě, opravě a obsluze.

## Řešení bez hranic pro využití neomezeného potenciálu.

LOCTITE – přední světová značka lepidel, těsnění a povrchových úprav – neúnavně nabízí řešení, která přispívají k vytváření pevnějších a odolnějších produktů s dlouhou životností. Pomáháme uvádět vaše projekty a zařízení do provozu tak, aby spolehlivě plnily všechny úkoly – od lepidel až po maziva, která podpoří vlastnosti vašich projektů a pomohou zachovat správnou funkci vašich zařízení s možností jejich rychlé a účinné opravy, když je to potřeba.

**Neomezená řešení pro využití neomezeného potenciálu.**

## PARTNERSTVÍ VÍTĚZŮ

Nejinovativnější motoristická soutěž čistě elektrických závodních aut - mistrovství světa

### ABB FORMULA E

je přehlídkou nejpokročilejších technologií e-mobility na světě, které pomáhají řídit pokrok směrem k udržitelnější budoucnosti.



### LOCTITE a TAG Heuer Porsche Formula E Team

Pokračování v odkazu značky, která představuje výkon, inovace a spolehlivost. Na společné cestě k digitální transformaci - pro svět bez uhlíku prostřednictvím zábavy a rychlosti!



Budoucnost značky LOCTITE představuje:

**Pokrok  
Udržitelnost  
Proměna  
Posílení postavení žen  
Týmovou práci**



**6**

#### Zajišťovače závitů

Prevence uvolnění a zadření upínacích prvků

**16**

#### Závitová těsnění

Prevence úniků – vzduchu, hydraulických kapalin

**24**

#### Těsnicí produkty

Prevence netěsností přírub – úniků oleje, převodových kapalin, chladiv

**34**

#### Upevňovače spojů

Prevence pohybu – vůle pera v drážce, protáčení ložisek, vychýlení hřídelů, opotřebení, koroze

**44**

#### Vteřinová lepidla

Rychlé a snadné spojení rozdílných dílů

**54**

#### Univerzální lepidla

Rychlé spojení celé řady materiálů

**62**

#### Konstrukční lepidla

Lepení konstrukčních sestav a oprava poškozených dílů

**74**

#### Flexibilní lepidla a těsnění

Spojení a utěsnění pohyblivých se dílů

**82**

#### UV lepidla

Vytvrzení „na povel“

**90**

#### Čističe

Čištění a odmaštění dílů a pracovních ploch

**96**

#### Prevence opotřebení

Působí proti korozi, abrazi a oděru, vylepšuje provozní vlastnosti

**104**

#### Oprava komponent

Obnovuje opotřebované a zkorodované plochy

**112**

#### Maziva

Prevence tření, tepla nebo opotřebování mezi kovovými plochami

**116**

#### Přípravky proti zadření

Prevence rzi, koroze, odírání nebo zadření kovových dílů v extrémních podmínkách

**122**

#### Údržba a opravy

Řešení téměř každého problému širokou škálou řešení

**128**

#### Zařízení

**142**

#### Rejstřík

# Optimalizace montážních celků, zkrácení neplánovaných prostojů, **s pomocí LOCTITE.**

## JAK VÁM MŮŽEME POMOCI

Mezi služby LOCTITE patří audity výrobních linek, průzkumy v závodech, analýzy zásob, a osobní a on-line školení. Jejich cílem je zvýšení efektivity vašich postupů při konstrukci, ve výrobě a při provádění preventivní údržby.

01.

### PROJEKTY A MONTÁŽ

- Pravidla pro konstrukci
- Průzkumy výrobních linek
- Semináře ve vašem závodu
- Podpora v celém inovačním cyklu

02.

### ÚDRŽBA, OPRAVY A GENERÁLNÍ OPRAVY

- Pokyny k opravám
- Průzkumy závodů
- Semináře na téma spolehlivosti údržby

[sluzby.loctite.cz](http://sluzby.loctite.cz)

# LOCTITE<sup>®</sup> XPLORE



## Staňte se odborníkem na lepidla!

LOCTITE XPLORE je nová elektronická výuková platforma navržená pro profesionály na montáži, preventivní údržbu a opravy vozidel, která vám pomůže přijímat informovaná rozhodnutí ve vaší pracovní kvalifikaci. Obsah vychází z poznatků nashromážděných za naši více než 65letou praxi – a je to zcela bezplatný a certifikovaný výukový kurz.

Seznamte se s LOCem a ROSONem, kteří vás doprovodí k tématu a začnou vám předávat své znalosti – to vše za 15 minut. Tak snadné to je!



**NEČEKEJTE A  
PŘIHLASTE SE!**  
[loctitexplore.com](http://loctitexplore.com)

# ZAJIŠŤOVAČE ZÁVITŮ

Při tradičním použití závitů zůstávají mezery.

**Zajišťovače závitů je vyplní.**

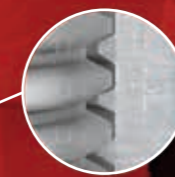

## PROBLÉM

Bez zajišťovačů závitů:  
Uvolnění vlivem vibrací kvůli vzduchové mezeře - kontakt kov na kov jen u 15 % plochy závitů.

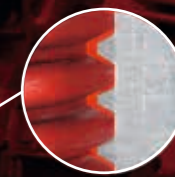

## ŘEŠENÍ

Se zajišťovačem závitů:  
Nedochází k uvolňování vlivem vibrací, spoj je beze spár.

## Utáhněte šrouby. Řekněte sbohem uvolňování jednou provždy.

Zajišťovače závitů zajistí a utěsní vaše závitové spoje, ochrání je před vibracemi, korozí a odíráním. V závislosti na vašem požadavku si vyberete správný zajišťovač závitů. Je potřeba zohlednit pevnost, formu a možnost demontáže. Jaký zajišťovač potřebujete? LOCTITE vám pomůže vybrat.



BEST SELLER

## LOCTITE 243 Zajišťovač závitů

**Univerzální použití, střední pevnost**

LOCTITE 243 je funkční na všech kovech, včetně pasivních podkladů, jako je nerezová ocel, pozinkované šrouby a pokovené šrouby. Je prokázáno, že snese drobné znečištění povrchu, například motorovým olejem, oleji pro prevenci koroze, řeznými kapalinami.

**Přednosti:**

- P1 NSF Reg. č.: 123000
- Fluorescenční a tixotropní



**Demontáž:**

Demontovatelné ručním nářadím



**Forma:**

Kapalina



**Teplotní odolnost:**

180 °C



## Jak vybrat zajišťovač závitů.



### PEVNOST A DEMONTÁŽ

LOCTITE má vždy správný zajišťovač závitů – od těžkých zařízení a trvalých montážních celků až po montážní a stavěcí šrouby.

#### NÍZKÁ PEVNOST

Primárně se používá na stavěcích šroubech a adjustačních šroubech, měřicích přístrojích a zkušebních přístrojích. Počítá se s vysokou četností demontáží, které se provádí ručním nářadím.

#### STŘEDNÍ PEVNOST

Skvělá volba pro obráběcí stroje a lisy, čerpadla a kompresory, montážní šrouby a převodovky. Počítá se s běžnou četností demontáží, které se provádí ručním nářadím.

#### VYSOKÁ PEVNOST

Je určena pro trvalé montážní celky, těžká zařízení, závěsné šrouby, držáky motorů a čerpadel, pro svorníky. Ty se demontují jen vzácně a jejich demontáž vyžaduje lokální zahřátí.



**FORMA**

Zajišťovače závitů se nabízí v různých formách, od kapalin, které snadno dotečou do spár a dutin, až po polotuhé formy, které neodkapávají ani při práci nad hlavou. Znalost konkrétního použití vám pomůže s výběrem správného zajišťovače závitů.



**TEPLOTNÍ ODOLNOST**

Zajišťovače závitů LOCTITE jsou formulovány s důrazem na dobré tepelné vlastnosti a spolehlivě tak plní svou funkci od okamžiku jejich aplikace až po odstranění.



BEST SELLER

## LOCTITE 270 Zajišťovač závitů

**Univerzální použití, vysoká pevnost**

LOCTITE 270 je funkční na všech kovech, včetně pasivních podkladů, jako je nerezová ocel, pozinkované šrouby a pokovené šrouby. Je prokázáno, že snese drobné znečištění povrchu, například motorovým olejem, oleji pro prevenci koroze, řeznými kapalinami.

**Přednosti:**

- P1 NSF Reg. č.: 123006



**Demontáž:**

Demontovatelné ručním nářadím



**Forma:**

Kapalina



**Teplotní odolnost:**

180 °C



## Vyhledejte správný produkt pro svou aplikaci



### DEMONTÁŽ

#### Střední pevnost

LOCTITE 243  
LOCTITE 248  
LOCTITE 2400\*\*  
LOCTITE 290

#### Nízká pevnost

LOCTITE 222

#### Vysoká pevnost

LOCTITE 270  
LOCTITE 277  
LOCTITE 2700\*\*  
LOCTITE 2701



\* Produkty optimalizované pro ochranu zdraví a bezpečnost s důrazem na bezpečnost osob. Podpora bezpečnosti při výrobě, aplikaci a koncovém použití.



\*\* Nové složení s vylepšeným vytvrzením na plochách s povrchovou úpravou ze zinkových mikrolamel při zachování vynikajícího vytvrzení na aktivních a pasivních kovových plochách. Toto vylepšení dosáhlo stanoveného cíle bez kompromisů, pokud jde o některou z klíčových vlastností, jako je pevnost spojení s aktivním podkladem, vytvrzení na neaktivním podkladu, chemická odolnost nebo skladovatelnost.

LOCTITE 2400 si zachoval schválení WRAS, DVGW a certifikáty Německého hygienického institutu a splňuje veškeré požadavky na materiály LOCTITE platné pro předchozí verzi.

LOCTITE 2700 si zachoval schválení WRAS a Německého hygienického institutu a získal schválení DVGW. Tento vylepšený produkt splňuje veškeré požadavky na materiály LOCTITE platné pro předchozí verzi.

## Střední pevnost



**LOCTITE 243**  
Univerzální použití



**Pevnost a Demontáž:**  
Demontovatelné ručním nářadím



**Forma:** Kapalina



**Teplotní odolnost:**  
180 °C

**Viskozita:** 2 150 mPa·s  
**Povolovací moment:** 26 Nm  
**Rychlost fixace:** 10 min.  
**Plné vytvrzení:** 24 h



**LOCTITE 248**  
Bez odkapávání, bez nepořádku



**Pevnost a Demontáž:**  
Demontovatelné ručním nářadím



**Forma:** Tyčinka



**Teplotní odolnost:**  
150 °C

**Viskozita:** Polotuhé  
**Povolovací moment:** 25 Nm  
**Rychlost fixace:** 5 min.  
**Plné vytvrzení:** 24 h



**LOCTITE 2400\*\***  
Ochrana zdraví a bezpečnost\*



**Pevnost a Demontáž:**  
Demontovatelné ručním nářadím



**Forma:** Kapalina



**Teplotní odolnost:**  
150 °C

**Viskozita:** 350 mPa·s  
**Povolovací moment:** 25 Nm  
**Rychlost fixace:** 10 min.  
**Plné vytvrzení:** 24 h



**LOCTITE 290**  
Kapilární produkt



**Pevnost a Demontáž:**  
Demontovatelné ručním nářadím



**Forma:** Kapalina



**Teplotní odolnost:**  
150 °C

**Viskozita:** 40 mPa·s  
**Povolovací moment:** 10 Nm  
**Rychlost fixace:** 20 min.  
**Plné vytvrzení:** 24 h

## Nízká pevnost



**LOCTITE 222**  
Univerzální použití



**Pevnost a Demontáž:**  
Demontovatelné ručním nářadím



**Forma:** Kapalina



**Teplotní odolnost:**  
150 °C

**Viskozita:** 1 200 mPa·s  
**Povolovací moment:** 6 Nm  
**Rychlost fixace:** 20 min.  
**Plné vytvrzení:** 24 h

## Vysoká pevnost



**LOCTITE 270**  
Univerzální použití



**Pevnost a Demontáž:**  
Demontáž se provádí standardním ručním nářadím; pokud ruční nářadí nebude stačit, použijte se lokální zahřátí



**Forma:** Kapalina



**Teplotní odolnost:**  
180 °C

**Viskozita:** 500 mPa·s  
**Povolovací moment:** 33 Nm  
**Rychlost fixace:** 10 min.  
**Plné vytvrzení:** 24 h



**LOCTITE 277**  
Velké šrouby



**Pevnost a Demontáž:**  
Demontáž se provádí standardním ručním nářadím; pokud ruční nářadí nebude stačit, použijte se lokální zahřátí



**Forma:** Kapalina



**Teplotní odolnost:**  
150 °C

**Viskozita:** 7 000 mPa·s  
**Povolovací moment:** 32 Nm  
**Rychlost fixace:** 45 min.  
**Plné vytvrzení:** 24 h



**LOCTITE 2700\*\***  
Ochrana zdraví a bezpečnost\*



**Pevnost a Demontáž:**  
Demontáž se provádí standardním ručním nářadím; pokud ruční nářadí nebude stačit, použijte se lokální zahřátí



**Forma:** Kapalina



**Teplotní odolnost:**  
150 °C

**Viskozita:** 450 mPa·s  
**Povolovací moment:** 37 Nm  
**Rychlost fixace:** 5 min.  
**Plné vytvrzení:** 24 h



**LOCTITE 2701**  
Na pasivní povrchy



**Pevnost a Demontáž:**  
Demontáž se provádí standardním ručním nářadím; pokud ruční nářadí nebude stačit, použijte se lokální zahřátí



**Forma:** Kapalina



**Teplotní odolnost:**  
150 °C

**Viskozita:** 700 mPa·s  
**Povolovací moment:** 38 Nm  
**Rychlost fixace:** 10 min.  
**Plné vytvrzení:** 24 h

### SLUŽBY LOCTITE

PŘEDEJDETE SELHÁNÍ  
SPOJOVACÍHO PRVKU DŘÍVE,  
NEŽ K NĚMU DOJDE.

sluzby.loctite.cz

## Příprava povrchu



### LOCTITE SF 7063

Čistící přípravek

Univerzální čistící prostředek na bázi rozpouštědla formulovaný pro kovové díly. Produkt odstraňuje většinu olejů, maziv, řezných kapalin, kovové třísky a vysychá beze zbytků



### LOCTITE SF 7649

Aktivátor

Podporuje rychlost vytvrzení anaerobních lepidel a těsnění LOCTITE bez významné ztráty pevnosti spoje. Doporučujeme zejména k aplikacím s pasivními kovy nebo inertními povrchy a také velkými spárami ve spojích

## Zařízení



### LOCTITE 97009

Poloautomatický dávkovací systém HP (vysokotlaký)  
IDH 215845

Určen k dávkování lepidla přímo z větších obalů. Ovladač nabízí funkci digitálního časovače pro všechny automatické dávkovací ventily nebo automatické ruční aplikátory LOCTITE. Je vybaven přesným regulátorem tlaku: >0,1 – 4,0 bar pro viskozity >1 500 mPa·s.



### NOVÝ LOCTITE EQ PRO PUMP

Ruční dávkovač  
IDH 2564842

Náš zcela nový uživatelsky komfortní, lehký a odolný aplikátor vhodný pro přesnou aplikaci zajišťovačů závitů z balení o velikosti 50 ml a 250 ml, upevňovačů spojů a závitových těsnění.



### LOCTITE EQ RC18

Poloautomatický dávkovací systém LP (nízkotlaký)  
IDH 2260508

Určen k dávkování lepidla přímo z větších obalů. Ovladač nabízí funkci digitálního časovače pro všechny automatické dávkovací ventily nebo automatické ruční aplikátory LOCTITE. Je vybaven přesným regulátorem tlaku: >0,1 – 0,7 bar (nízkotlaké provedení) pro viskozity <1 500 mPa·s.



### LOCTITE 97130

Ventil Ergoloc  
IDH 444643

Jedná se o pneumaticky ovládaný ruční dávkovací ventil určený k použití společně s dávkovacími systémy čas/tlak.

Další zařízení/informace naleznete na straně 128.

## NOVÝ RUČNÍ DÁVKOVAČ LOCTITE EQ PRO PUMP SE SNADNOU APLIKACÍ.

Kompletní nabídku zařízení pro produktivní práci naleznete na stránce [zarizeni.loctite.cz](http://zarizeni.loctite.cz)



## ZAJIŠŤOVAČE ZÁVITŮ

Produkt	Velikost balení	Barva	Vlastnosti	Viskozita (mPa·s)	Tixotropní (ano/ne)	Povolovací moment/Další pootožení (Nm)	Rozmezí teplot (°C)	Doba fixace (min.)
<b>NÍZKÁ PEVNOST</b>								
LOCTITE 222	10 ml, 50 ml, 250 ml	Fialová	Malé šrouby, univerzální použití	1 200	Ano	6/4	-55 až +150	20
<b>STŘEDNÍ PEVNOST</b>								
LOCTITE 243	5 ml, 10 ml, 24 ml, 50 ml, 250 ml	Modrá	Univerzální použití, pasivní povrchy	2 150	Ano	26/5	-55 až +180	10
LOCTITE 248	9 g, 19 g	Modrá	Snadná aplikace, polotuhá tyčinka	Polotuhé	-	23/NA	-55 až +150	5
LOCTITE 2400	50 ml, 250 ml	Modrá	Univerzální použití	350	Ano	25/2	-55 až +150	10
LOCTITE 290	50 ml, 250 ml	Zelená	Po montáži, penetrační funkce	40	Ne	10/29	-55 až +150	20
<b>VYSOKÁ PEVNOST</b>								
LOCTITE 270	10 ml, 50 ml, 250 ml	Zelená	Univerzální použití, pasivní povrchy	500	Ne	33/33	-55 až +180	10
LOCTITE 2700	50 ml, 250 ml	Zelená	Univerzální použití	450	Ne	37/45	-55 až +150	5
LOCTITE 2701	5 ml, 250 ml	Zelená	Na pasivní povrchy	700	Ne	38/40	-55 až +150	10
LOCTITE 277	50 ml, 250 ml	Červená	Ideální na velké šrouby s hrubými závitů	7 000	Ano	32/32	-55 až +150	45

KOMPLETNÍ NABÍDKU ZAJIŠŤOVAČŮ ZÁVITŮ SI MŮŽETE PROHLÉDNOUT NA STRÁNCE:

[zajistovace-zavitu.loctite.cz](http://zajistovace-zavitu.loctite.cz)

# Zachování spolehlivé provozní činnosti větrné elektrárny



„Děkujeme našemu odborníkovi na technická řešení LOCTITE, už se nemusíme obávat koroze ani katastrofického selhání spojovacích prvků.“

Větrná farma budující svůj první větrný generátor chtěla mít jistotu, že si šrouby připevňující list k náboji zachovají projektovaný moment a budou chráněny před korozí, ke které by mohlo docházet, protože budou vystaveny vlivům počasí. Jako ideální řešení se ukázal zajišťovač závitů **LOCTITE 243**, který přispívá k prevenci katastrofického selhání, protože brání uvolnění v důsledku vibrací, předchází korozi závitů a zachovává utahovací moment upínacích prvků ve spojeních mezi křídlem a jednotkou náboje.

Odborník na technická řešení LOCTITE týmu pomohl s demontáží ochranných přepravních krytů z obnažených závitů šroubů a vyčištěním ocelových upínacích prvků. Potom společně nasadili list na hlavní náboj, aplikovali na upínací prvky zajišťovač závitů **LOCTITE 243**, utáhli stanoveným momentem list na jednotce náboje a připevnili náboj k pohonnému systému generátoru. Nyní, když jsou upínací prvky chráněné před korozí a zároveň je možné je snadno demontovat predikovatelným povolovacím momentem, se může větrná farma spolehnout na bezpečný a bezúdržbový provoz větrné turbíny až do okamžiku naplánované údržby.

## PŘÍNOSY

### Zajišťovač závitů LOCTITE 243:

- Vyplní spáry mezi závitů a zamezí tím pohybu mezi maticí a šroubem
- Eliminuje povolení vlivem vibrací, zachovává výchozí svěrnou sílu upínacího prvku a je zárukou bezpečné provozní činnosti
- Předchází korozi, která ztěžuje práci při demontáži



Netěsnosti způsobují prostoje.  
**Tekutá závitová těsnění jim předcházejí.**

# ZÁVITOVÁ TĚSNĚNÍ

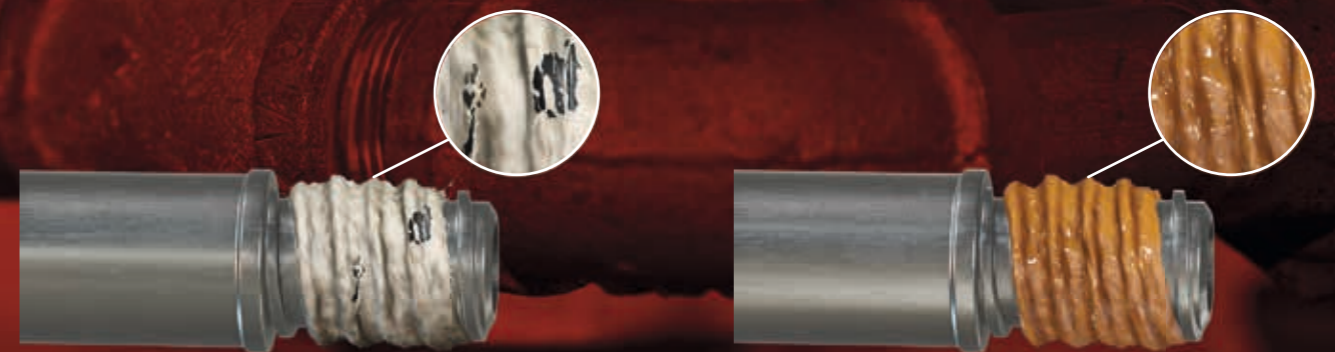

## PROBLÉM

S tradičním závitovým těsněním:  
Kapaliny a plyny pod tlakem mohou způsobit  
nákladné úniky a prostoje.

## ŘEŠENÍ

S tekutým závitovým těsněním:  
Spoje jsou spolehlivě utěsněny až k mezi pe-  
vnosti většiny potrubních systémů.

## Předejděte únikům. Podpořte produktivitu.

Závitová těsnění vyplní spáru mezi závitovými prvky a vytvoří těsný spoj, které zamezí únikům kapalin a plynů způsobujícím nákladné prostoje. Nízké tlaky utěsní ihned. LOCTITE nabízí celou řadu závitových těsnění; vhodné těsnění pro vaše potřeby se odvíjí od materiálu vašeho systému a typu závitů.



BEST SELLER

## LOCTITE 577

### Univerzální použití

LOCTITE 577 je univerzální závitové těsnění, které vytváří okamžité utěsnění. Vypořádá se s drobným znečištěním povrchu a je dimenzováno až do provozní teploty 180 °C.

### Přednosti:

- P1 NSF Reg. č.: 123001
- DVGW (EN 751-1): NG-5146CQ0312
- WRAS (BS 6920): 2003511



**Podklad:**  
Kov



**Typ závitů:**  
Trubkový



**Forma:**  
Anaerobní tekutina



## Jak vybrat závitové těsnění.



**PODKLAD**

Nabízíme závitové těsnění LOCTITE pro každý typ potrubního systému.

### KOVY

U trubkových spojek a fitinek typu kov-kov použijte anaerobní závitová těsnění LOCTITE. Vytvrzují bez přítomnosti vzduchu kontaktem s kovovými materiály.

### PLASTY

Ideální k použití na plastových závitech nebo kombinovaných plastových/kovových podkladech.



**TYP ZÁVITU**

V úvahu přicházejí dva typy závitů. Těsnění NPT (National Pipe Taper), které se běžně používá v USA a v Kanadě a jeho demontáž vyžaduje závitové těsnění s nižší pevností. V jiných zemích se naopak běžně používá závit typu BSPT (British Standard Pipe Taper), který vyžaduje závitové těsnění se zvýšenou pevností, aby bylo spojení dobře utěsněno.



**FORMA**

Závitová těsnění jsou dostupná v různých formách, od tekutých forem, přes pasty až po tuhé provedení. Každá forma je vhodná pro jinou aplikaci. Tekuté těsnění je ideální pro zaplnění spár v závitových spojeních. Pasty a tuhá těsnění jsou zase vhodná pro aplikace nad hlavou, kdy je potřeba předejít kapání, anebo tam, kde je potřeba dosáhnout okamžitého utěsnění.



BEST SELLER

## LOCTITE 542

### Hydraulické a pneumatické systémy

LOCTITE 542 je závitové těsnění na spoje kovových potrubí a fitinek. Byl vytvořen speciálně tak, aby měl vysokou kluznost nezbytnou pro snadnou montáž a demontáž. Doporučujeme na fitinky s jemnými závity, které se běžně používají v hydraulických a pneumatických systémech a na menší fitinky obecně.

### Přednosti:

- DVGW (EN 751-1): NG-5146AR0855
- WRAS (BS 6920) na pitnou vodu: 1512515



**Podklad:**  
Kov



**Typ závitů:**  
Jemný



**Forma:**  
Anaerobní tekutina



Vyhledejte správný produkt pro svou aplikaci



PODKLAD

Kov

LOCTITE 577  
LOCTITE 5400  
LOCTITE 542  
LOCTITE 55

Plast

LOCTITE SI 5331

VIZ NAŠE KOMPLETNÍ NABÍDKA ZÁVITOVÝCH TĚSNĚNÍ:

prumyslove-tesneni.loctite.cz



\* Produkty optimalizované pro ochranu zdraví a bezpečnost s důrazem na bezpečnost osob. Podpora bezpečnosti při výrobě, aplikaci a koncovém použití.

Kovy



**LOCTITE 577**  
Univerzální použití



Podklad: Kov



Typ závitu: Trubkový



Forma: Kapalina

Viskozita: 25 000 mPa·s  
Teplotní odolnost: 180 °C



**LOCTITE 542**  
Hydraulické a pneumatické systémy



Podklad: Kov



Typ závitu: Jemný



Forma: Kapalina

Viskozita: 600 mPa·s  
Teplotní odolnost: 150 °C

Plasty



**LOCTITE SI 5331**  
Univerzální použití



Podklad: Plast, kov



Typ závitu: Různý



Forma: Pasta

Viskozita: 50 000 mPa·s  
Teplotní odolnost: 150 °C



**LOCTITE 5400**  
Ochrana zdraví a bezpečnost\*



Podklad: Kov



Typ závitu: Trubkový



Forma: Kapalina

Viskozita: 12 500 mPa·s  
Teplotní odolnost: 150 °C



**LOCTITE 55**  
Těsnící vlákno



Podklad: Kov, plast



Typ závitu: Trubkový



Forma: Vlákno

Viskozita: Vlákno  
Teplotní odolnost: 130 °C

Příprava povrchu



**LOCTITE SF 7063**  
Čistící přípravek

Univerzální čisticí prostředek na bázi rozpouštědla formulovaný pro kovové díly. Produkt odstraňuje většinu olejů, maziv, řezných kapalin, kovové třísky a vysychá beze zbytků.



**LOCTITE SF 7649**  
Aktivátor

Podporuje rychlost vytvrzení anaerobních lepidel a těsnění LOCTITE bez významné ztráty pevnosti spojení. Doporučujeme zejména k aplikacím s pasivními kovy nebo inertními povrchy a také velkými spárami ve spojích

Zařízení



**LOCTITE EQ RC18**  
Poloautomatický dávkovací systém LP (nízkotlaký)  
IDH 2260508

Určen k dávkování lepidla přímo z větších obalů. Ovladač nabízí funkci digitálního časovače pro všechny automatické dávkovací ventily nebo automatické ruční aplikátory LOCTITE. Je vybaven přesným regulátorem tlaku: >0,1 – 0,7 bar (nízkotlaké provedení) pro viskozity <1 500 mPa·s.



**LOCTITE 97009**  
Poloautomatický dávkovací systém HP (vysokotlaký)  
IDH 215845

Určen k dávkování lepidla přímo z větších obalů. Ovladač nabízí funkci digitálního časovače pro všechny automatické dávkovací ventily nebo automatické ruční aplikátory LOCTITE. Je vybaven přesným regulátorem tlaku: >0,1 – 4,0 bar pro viskozity >1 500 mPa·s.



**NOVÝ LOCTITE EQ PRO PUMP**  
Ruční dávkovač  
IDH 2564842

Náš zcela nový, uživatelsky komfortní, lehký a odolný aplikátor pro přesnou aplikaci zajišťovačů závitů, upevňovačů spojů a závitových těsnění v baleních o velikostech 50 a 250 ml.



**LOCTITE 97130**  
Ventil Ergoloc  
IDH 444643

Jedná se o pneumaticky ovládaný ruční dávkovací ventil určený k použití společně s dávkovacími systémy čas / tlak.

Další zařízení/informace naleznete na straně 128.

ZÁVITOVÁ TĚSNĚNÍ

Produkt	Velikost obalu	Vlastnosti	Barva	Viskozita (mPa·s) 20 ot./min.	Tixotropní (ano/ne)	Rozmezí teplot (°C)	Povolovací moment, Ocel M10 (Nm)
<b>KOV</b>							
LOCTITE 542	10 ml, 50 ml, 250 ml	Těsnění na pneumatické/hydraulické systémy	Hnědá	600	Ne	-55 až +150	15
LOCTITE 577	50 ml, 250 ml	Střední pevnost, Univerzální použití	Žlutá	25 000	Ano	-55 až +180	33
LOCTITE 5400	50 ml, 250 ml	Zvýšená ochrana zdraví a bezpečnost	Žlutá až tmavě oranžová	12 500	Ne	-55 až +150	19
<b>KOVY NEBO PLASTY</b>							
LOCTITE 55	24 x 50 m 48 x 160 m	Vhodný na kovy a plasty, možnost dodatečné úpravy	Bílá	Vlákno	-	-55 až +130	N/A
LOCTITE SI 5331	100 ml	Na plasty a kovy, na bázi silikonu	Bílá	50 000	Ne	-55 až +150	1,5

SLUŽBY LOCTITE

PREVENCE NÁKLADNÝCH ÚNIKŮ A NEPLÁNOVANÝCH PROSTOJŮ.

sluzby.loctite.cz



# Konec netěsným fitinkám

“LOCTITE nám pomohl svým spolehlivým řešením s dlouhým účinkem, dokonce i u nerezové oceli, snížit náklady na prostoje a na práci.”



Výrobce zařízení pro tryskání zvlhčeným abrazivem nebyl spokojen s netěsnými závitovými trubkovými fitinkami a požadoval jejich opravu ještě před odesláním výrobku. Těsnění od jiného výrobce s pomalým vytvrzením vytvořilo v hrubém závitu problematické spáry, které vedly k tomu, že fitinky netěsnily. Montážní technik reagoval na netěsný závit tak, že použil další těsnění. To znamenalo další náklady.

Před aplikací LOCTITE 577 není potřeba závitovou trubku a fitinky z nerezové oceli čistit ani používat dodatečný aktivátor. Produkty se používají tak, jak dorazí od výrobce.

Při použití LOCTITE 577 je po sestavení dílů možné ještě provést určité úpravy polohy, aby došlo ke správnému vyrovnání potrubí pod krytem zařízení.

Řešení od společnosti Henkel snížilo výrobní náklady, protože eliminovalo povýrobní opravy netěsných fitinek. Distributor s vlastními skladovými zásobami garantuje včasnou dodávku produktů tak, aby byly splněny harmonogramy výroby.

## PŘÍNOSY

### Závitové těsnění LOCTITE 577:

- Velmi dobré vytvrzení – produkt vytvrzuje i na pasivních kovech, jako je nerezová ocel, bez použití dalších aktivátorů
- Vynikající odolnost proti zamaštění – vytvrzení i na potrubí, které je lehce znečištěno olejem, případně na částech, které nejsou důkladně vyčištěny
- Snadné utěsnění hrubých závitů z nerezové oceli a eliminace povýrobních oprav
- Školení Henkel zaměřené na správnou aplikaci u zákazníka minimalizuje plýtvání produktem a snižuje tak náklady na použití materiálu

Plochá těsnění netěsní.  
**My to utěsníme.**

# TĚSNIČÍ PRODUKTY

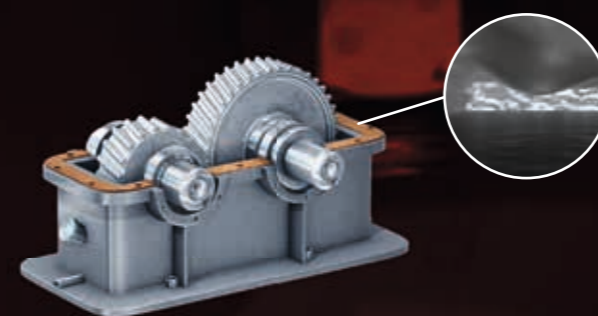

## PROBLÉM

S kompresním těsněním:  
Nejsou vyplněny všechny povrchové  
nerovnosti. Těsnění se deformují, pod tlakem  
se uvolňují a posunují se z místa spojení.

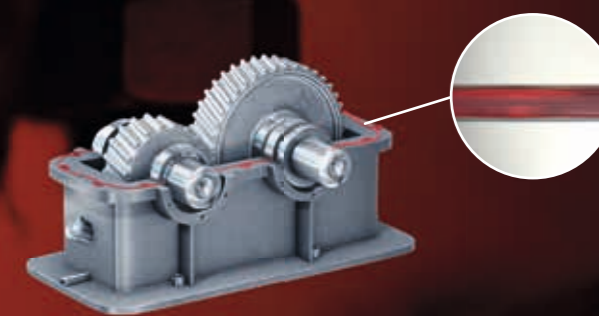

## ŘEŠENÍ

S tekutým těsněním:  
Po montáži se všechny povrchové nerovnosti  
vyplní a zvýší se strukturální tuhost a odstraní  
se mikropohyby. Těsnění se nesmršťuje,  
nepraská, ani netrpí na uvolňování.

## Tekutá těsnění mají lepší vlastnosti. Pro spolehlivé dlouhodobé utěsnění.

Spolehlivé dlouhodobé utěsnění bez úniků vyžaduje, aby těsnění vyplnilo prázdná místa a bylo odolné vůči kapalinám anebo plynům a nedegradovalo pod vlivem provozních teplot a tlaků, kterým je vystaveno. LOCTITE nabízí celou řadu těsnících produktů navržených pro každý typ příruby, velikost spáry nebo materiál.



BEST SELLER

## LOCTITE 518

### Nestékavé

LOCTITE 518 je tekuté těsnění určené pro příruby a dělicí roviny. Tuhé, strojně obrobené povrchy přírub jsou typicky navrženy pro spojení bez mezery, takže jsou vhodné pro přímý kontakt mezi dvěma kovovými povrchy. U těchto spojů jsou nejlepší volbou anaerobní tekutá těsnění, protože je s nimi možné dosáhnout maximálně pevného utěsnění.

### Přednosti:

- P1 NSF reg. č.: 123758
- Vysoká viskozita
- Po vytvrzení mírně flexibilní



**Typ příruby:**  
Lisovaná/flexibilní příruba



## Jak vybrat těsnící produkt.



### TYP PŘÍRUBY

#### TUHÉ, STROJNĚ OBROBENÉ PŘÍRUBY

Tuhé, strojně obrobené povrchy přírub jsou typicky navrženy pro spojení bez spár, takže jsou vhodné pro přímý kontakt mezi dvěma kovovými povrchy. U těchto sestav jsou nejlepší volbou anaerobní tekutá těsnění, protože je s nimi možné dosáhnout maximálně pevného utěsnění.

#### PLECHOVÉ NEBO FLEXIBILNÍ PŘÍRUBY

Typicky tenčí, lisované kovové příruby mohou mít větší spáry, které je potřeba vyplnit. Jsou také v průběhu životnosti vystaveny větším pohybům. U těchto typů sestav se jako nejlepší jeví silikonové tekuté těsnící produkty.



BEST SELLER

## LOCTITE SI 5910

### Vysoká přilnavost

LOCTITE SI 5910 je nízkopevnostní těsnění na bázi silikonu navržené pro použití na flexibilních přírubách se strojně obrobeným nebo odlévaným povrchem. Vyznačuje se výbornou odolností proti olejům a pohybům spojů. Mezi typické oblasti použití patří kryty z lisovaného plechu. Typicky tenčí, lisované kovové příruby mohou mít větší spáry, které je potřeba vyplnit. Jsou také v průběhu životnosti vystaveny větším pohybům. U těchto typů sestav se jako nejlepší jeví silikonové tekuté těsnící produkty.

### Přednosti:

- 1K silikon, nevyžaduje míchání
- Prvotřídní odolnost proti motorovým olejům
- Tixotropní povaha produktu snižuje pravděpodobnost posunutí nanesené housenky na jiné místo po aplikaci na povrch



**Typ příruby:**  
Lisovaná/flexibilní příruba

Vyhledejte správný produkt pro svou aplikaci



## TYP PŘÍRUBY

### Tuhá, strojně obrobená příruba

LOCTITE 518  
LOCTITE 510  
LOCTITE 5188  
LOCTITE 574  
LOCTITE 5800

### Lisovaná příruba

LOCTITE SI 5699  
LOCTITE SI 5900  
LOCTITE SI 5910  
LOCTITE SI 5970  
LOCTITE SI 5980  
LOCTITE SI 5300  
LOCTITE SI 5367  
LOCTITE SI 596



\* Produkty optimalizované pro ochranu zdraví a bezpečnost s důrazem na bezpečnost osob. Podpora bezpečnosti při výrobě, aplikaci a koncovém použití.

## Tuhá, strojně obrobená příruba



### LOCTITE 518

Univerzální použití

Barva: Červená  
Viskozita: 750 000 mPa·s tixotropní  
Teplotní odolnost: 150 °C  
Způsob vytvrzení: Anaerobní



### LOCTITE 510

Vysoká teplota

Barva: Růžová  
Viskozita: 90 000 mPa·s tixotropní  
Teplotní odolnost: 200 °C  
Způsob vytvrzení: Anaerobní



### LOCTITE 5188

Flexibilní

Barva: Červená  
Viskozita: 21 000 mPa·s  
Teplotní odolnost: 150 °C  
Způsob vytvrzení: Anaerobní



### LOCTITE 5800

Ochrana zdraví a bezpečnost\*

Barva: Červená  
Viskozita: 22 000 mPa·s tixotropní  
Teplotní odolnost: 180 °C  
Způsob vytvrzení: Anaerobní



### LOCTITE 574

Univerzální použití

Barva: Oranžová  
Viskozita: 29 000 mPa·s  
Teplotní odolnost: 150 °C  
Způsob vytvrzení: Anaerobní

## Lisovaná příruba



### LOCTITE SI 5699

Chemická odolnost

Barva: Šedá  
Viskozita: Pasta  
Teplotní odolnost: 200 °C  
Způsob vytvrzení: Vlhkost



### LOCTITE SI 5900

Okamžité utěsnění

Barva: Černá  
Viskozita: Pasta  
Teplotní odolnost: 200 °C  
Způsob vytvrzení: Vlhkost



### LOCTITE SI 5910

Vysoká přilnavost

Barva: Černá  
Viskozita: Pasta  
Teplotní odolnost: 200 °C  
Způsob vytvrzení: Vlhkost



### LOCTITE SI 5970

Flexibilní

Barva: Černá  
Viskozita: Pasta  
Teplotní odolnost: 200 °C  
Způsob vytvrzení: Vlhkost



### LOCTITE SI 5980

Velké spáry

Barva: Černá  
Viskozita: Pasta  
Teplotní odolnost: 200 °C  
Způsob vytvrzení: Vlhkost



### LOCTITE SI 5300

Vysoká teplota

Barva: Červená  
Viskozita: Pasta  
Teplotní odolnost: 300 °C  
Způsob vytvrzení: Vlhkost



### LOCTITE SI 5367

Vysoká přilnavost

Barva: Bílá  
Viskozita: Pasta  
Teplotní odolnost: 250 °C  
Způsob vytvrzení: Vlhkost



### LOCTITE SI 596

Vysoká teplota

Barva: Červená  
Viskozita: Pasta  
Teplotní odolnost: 315 °C  
Způsob vytvrzení: Vlhkost

## Příprava povrchu



### LOCTITE SF 7063

Čistící přípravek

Univerzální čistící prostředek na bázi rozpouštědla formulovaný pro kovové díly. Produkt odstraňuje většinu olejů, maziv, řezných kapalin, kovové třísky a vysychá beze zbytků.



### LOCTITE SF 7200

Čistič dilů, odstraňovač těsnění

Je určen k odstranění vytvrzeného chemického těsnění z přírub. Těsnění vívem působení produktu změkne. Po aplikaci produkt vytvoří na těsnění pěnovou vrstvu a zamezí přípravku odtéct z požadovaného místa, takže působí po celou dobu. Mezi typické oblasti použití patří odstranění všech typů chemických těsnění z kovových přírub. Přípravek je mimořádně vhodný na příruby z hliníku a jiných měkkých kovů, u kterých by seškrábáním mohlo dojít k poškození povrchu.



### LOCTITE SF 7649

Aktivátor

Podporuje rychlost vytvrzení anaerobních lepidel a těsnění LOCTITE bez významné ztráty pevnosti spojení. Doporučujeme zejména k aplikacím s pasivními kovy nebo inertními povrchy a také velkými spárami ve spojích.

## Zařízení



### LOCTITE 97002

Pneumatická pistole na kartuše, 300 ml  
IDH 88632

Jedná se o pneumatickou pistoli k aplikaci produktů z kartuší o velikosti 300 ml. Pneumatický tlak minimalizuje únavu při práci. Průtok se reguluje integrovaným regulátorem tlaku. Obsluha reguluje množství stlačením spouště.



### LOCTITE

Ruční pistole na kartuše, 300 ml  
IDH 142240

Pistole na lepidla a těsnění v plastových a hliníkových kartuších o velikostech 290 ml, 300 ml a 310 ml.

Další zařízení/informace naleznete na straně 128.

## TUHÉ, STROJNĚ OBROBENÉ PŘÍRUBY

Produkt	Velikost balení	Barva	Vlastnosti	Vyplnění max. spár, bez úpravy povrchu* (mm)	Viskozita (mPa·s)	Tixotropní (Ano/Ne)	Rozmezí teplot (°C)	Doba fixace na oceli (min.)
LOCTITE 518	25 ml, 50 ml, 300 ml	Červená	Poloflexibilní, určeno k použití na tuhých přírubách z litiny, oceli a hliníku	0,25	750 000	Ano	-55 až +150	25
LOCTITE 510	50 ml, 160 ml, 250 ml, 300 ml	Matná růžová	K použití při vysokých teplotách	0,25	90 000**	Ano	-55 až +200	25
LOCTITE 5188	50 ml, 300 ml	Červená	Flexibilní, na příruby z oceli a hliníku	0,25	21 000	Ne	-55 až +150	25
LOCTITE 574	50 ml, 250 ml	Oranžová	Vysoká odolnost proti olejům, vynikající odolnost proti vodě a glykolu	0,25	29 000	Ano	-55 až +150	15
LOCTITE 5800	50 ml, 300 ml	Červená	Na tuhé příruby, zvýšená ochrana zdraví a bezpečnost	0,25	22 000	Ano	-55 až +180	25

\* Poznámka: Pro lepší vyplnění spár použijte primer

\*\* Použil se jiný test viskozity

## LISOVANÉ NEBO FLEXIBILNÍ PŘÍRUBY

Produkt	Velikost balení	Barva	Vlastnosti	Rychlost vytlačování (g/min.)	Rozmezí teplot (°C)	Doba pro nelepivý povrch (min.)
LOCTITE SI 5300	310 ml	Červená	Vysoká teplota	250	-55 až +300	8
LOCTITE SI 5367	310 ml	Bílá	K lepení a utěsnění; rychlé vytvoření povrchové kůžičky	100	-55 až +250	5
LOCTITE SI 596	80 ml, 300 ml	Červená	Vynikající odolnost proti teplu, pro použití na automobilech	min. 250	-55 až +315	60
LOCTITE SI 5699	80 ml, 300 ml	Šedá	Na flexibilní příruby, obrobené nebo lité povrchy, kovové nebo plastové, zvýšená odolnost proti olejům	200	-55 až +200	30
LOCTITE SI 5900	300 ml	Černá	Prvotřídní odolnost proti olejům, vysoká přilnavost, vysoká odolnost proti pohybům spoje, vynikající vlastnosti ve vodě/glykolu	30	-55 až +200	15
LOCTITE SI 5910	300 ml	Černá	Vysoká odolnost proti pohybům spoje, odolnost proti olejům, vhodné k použití na celé řadě plastů, skel, keramických materiálů a kovů	500	-55 až +200	40
LOCTITE SI 5970	300 ml	Černá	Prvotřídní odolnost proti olejům, vysoká odolnost proti pohybům spoje, vhodné také k použití s natíranými díly	60	-55 až +200	25
LOCTITE SI 5980	100 ml	Černá	Prvotřídní odolnost proti olejům, ideální pro aplikace s velkými spárami	220	-55 až +200	30



# Odstranění nákladné 5 % netěsnosti

„Velmi rychlý únik vyvolal uplatnění nároků na záruční plnění a prodlevy ve výrobě. Odborník na technická řešení LOCTITE nám pomohl tento problém kompletně vyřešit.“



Výrobce litinových převodovek a převodových motorů se potýkal s netěsností u 5 % hotových výrobků. Na vině bylo tekuté těsnění od jiného výrobce použité na montážní přírubě adaptéru. To mělo za následek vysoké náklady, a to jak kvůli uplatnění nároků na záruční plnění v souvislosti s úniky u zakoupených jednotek, tak z důvodu testování a prodlev ve výrobě kvůli pomalé rychlosti vytvrzení těsnění. Konkurenční produkt také komplikoval demontáž a opravu převodovky. Jako ideální řešení se ukázalo plošné těsnění **LOCTITE 518**, které nabízí kompletní utěsnění, rychlé vytvrzení a snadnou demontáž.

Odborník na technická řešení LOCTITE týmu výrobce ukázal, jak správně vyčistit povrchy příruby a dávkovat přípravek **LOCTITE 518** v souvislé housence. Bezprostředně po montáži těsnění **LOCTITE 518** vyplní spáry mezi povrchy přírub a produkty je možné okamžitě podrobit tlakové zkoušce až do hodnoty cca 1,35 bar. Úniky jsou nyní minulostí a zákazníci si pochvalují jednodušší demontáž.

## PŘÍNOSY

### Plošné těsnění LOCTITE 518:

- Účinnější utěsnění, eliminace úniků během provozu
- Odolnost vůči nízkotlakému testování 1,35 bar bezprostředně po montáži
- Snadná demontáž vyvinutím malé oddělovací síly

Upevňovače spojů LOCTITE  
upevní komponenty.

**Pro mimořádně  
spolehlivou montáž.**

# UPEVNŮVAČE SPOJŮ

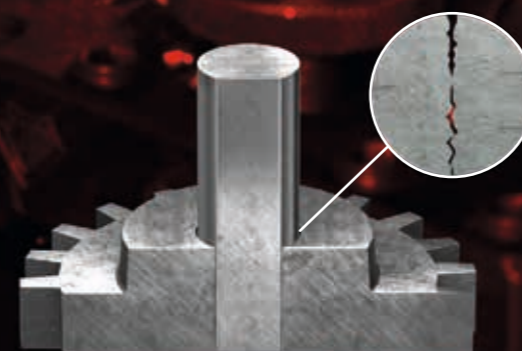

## PROBLÉM

Bez upevňovačů spojů:  
Mechanické způsoby připevnění zanechávají  
mezi připevněnými prvky spáry, které vedou  
u válcových sestav k selhání.

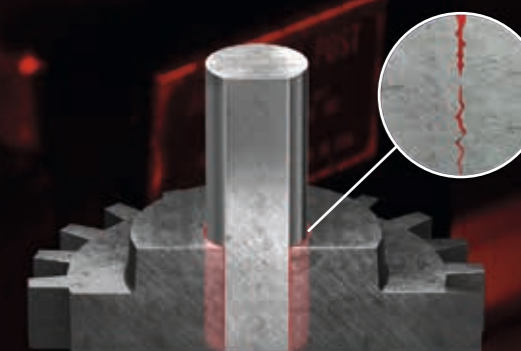

## ŘEŠENÍ

S upevňovači spojů:  
Spáry se vyplní a výsledkem je zvýšená  
odolnost namáhání na zkrut a prevence  
koroze třením.

## Vysoká zatížení Produkty s vysokou pevností.

Upevňovače spojů jsou určeny k upevnění ložisek, per a drážek a válcových prvků v pouzdech a na hřídelích pro dosažení pevného spojení. Upevňovače spojů LOCTITE představují účinný a cenově dostupný způsob eliminace problémů, jako jsou uvolňování, koroze, vůle a opotřebenání. Upevňovače montážní sestavu zpevní a vytvoří rovnoměrné rozložení namáhání. Upevňovače spojů LOCTITE umožňují vyšší přenosy zatížení bez změn v konstrukci nebo geometrii. Použití upevňovačů umožňuje snížit přesah mezi spojovanými díly a tím i napětí vzniklé tímto přesahem. Menší napětí vlivem přesahu snižuje riziko selhání spoje.



BEST SELLER

## LOCTITE 638

### Univerzální použití, uložení s vůlí

LOCTITE 638 se doporučuje na díly se svvným uložení s většími spárami. Vynikající vlastnosti při dynamickém, axiálním a radiálním zatížení. Tolerance mírného znečištění povrchu a vytvrzení na pasivních kovech bez aktivátoru.

#### Přednosti:

- P1 NSF reg. č. 123010
- DVGW (EN 751-1): NG-5146AR0619
- WRAS (BS 6920): 0511518

**Vůle:**  
Do 0,25 mm

**Teplotní odolnost:**  
180 °C

**Pevnost:**  
29 N/mm<sup>2</sup>



## Jak vybrat upevňovač spojů.



### VELIKOST VŮLE

#### DO 0,15 MM

Typicky se upevňovače spojů s nižší viskozitou používají pro vůle do 0,15 mm. Typicky se jedná o uložení s přesahem, například ve spojích lisovaných za tepla.

#### 0,15 AŽ 0,25 MM

Na vůle větší než 0,15 mm se používají upevňovače spojů s vyššími viskozitami pro lepší vyplnění spár. Sem patří lepené svvné spoje.

#### 0,25 AŽ 0,5 MM

Na sestavy s většími vůlemi, silným opotřebením je potřeba použít upevňovače spojů ve formě pasty.



### TEPLOTNÍ ODOLNOST

Většina upevňovačů spojů LOCTITE odolává teplotám od -55 do +150 °C. Jsou ale dostupná i chemická složení s odolností vůči teplotám až do +180 nebo +230 °C, která jsou vhodná pro sestavy s vyššími provozními teplotami.



### PEVNOST

Upevňovač spojů s vysokou pevností se doporučuje všude tam, kde není potřeba provádět demontáže anebo kde se vyžaduje mimořádně vysoká odolnost proti torzním zatížením. Jestliže bude potřeba nějakou část demontovat kvůli provedení údržby, měl by se použít produkt s nižší pevností, který usnadní demontáž.



BEST SELLER

## LOCTITE 660

### Silně opotřebené sestavy\*

LOCTITE 660 je určen k opravě opotřebených koaxiálních dílů bez nutnosti renovačního obrobění. Při aplikaci produktu je možné znovu použít opotřebená tělesa ložisek, pera, drážky nebo kužely, případně slouží k upevnění vložek.

#### Přednosti:

- P1 NSF reg. č.: 123704

\* Společné použití s aktivátorem

**Vůle:**  
Do 0,5 mm

**Teplotní odolnost:**  
150 °C

**Pevnost:**  
17,2 N/mm<sup>2</sup>



Vyhledejte správný produkt pro svou aplikaci



VELIKOST VŮLE

Do 0,15 mm

LOCTITE 603  
LOCTITE 641  
LOCTITE 648

0,15 až 0,25 mm

LOCTITE 620  
LOCTITE 638  
LOCTITE 6300

0,25 až 0,5 mm

LOCTITE 660

Velikost vůle do 0,15 mm



**LOCTITE 603**  
Univerzální použití



Teplotní odolnost:  
150 °C



Pevnost: 22,5 N/mm<sup>2</sup>

Rychlost vytvrzení: 24 h  
Doba fixace: 8 min.



**LOCTITE 641**  
Střední pevnost



Teplotní odolnost:  
150 °C



Pevnost: 6,5 N/mm<sup>2</sup>

Rychlost vytvrzení: 24 h  
Doba fixace: 25 min.



**LOCTITE 648**  
Vysoká pevnost



Teplotní odolnost:  
180 °C



Pevnost: 31 N/mm<sup>2</sup>

Rychlost vytvrzení: 24 h  
Doba fixace: 3 min.

Velikost vůle 0,15 až 0,25 mm



**LOCTITE 620**  
Vysoká teplota



Teplotní odolnost:  
230 °C\*



Pevnost: 17,2 N/mm<sup>2</sup>

Rychlost vytvrzení: 24 h  
Doba fixace: 60 min.



**LOCTITE 638**  
Univerzální použití



Teplotní odolnost:  
180 °C



Pevnost: 29 N/mm<sup>2</sup>

Rychlost vytvrzení: 24 h  
Doba fixace: 4 min.



**LOCTITE 6300**  
Ochrana zdraví a bezpečnost\*\*



Teplotní odolnost:  
180 °C



Pevnost: 15 N/mm<sup>2</sup>

Rychlost vytvrzení: 24 h  
Doba fixace: 10 min.

\* Po 30 min. vytvrzení teplem při teplotě 180 °C

Velikost vůle 0,25 až 0,5 mm



**LOCTITE 660**  
Silně opotřebované sestavy\*



Teplotní odolnost:  
150 °C



Pevnost: 17,2 N/mm<sup>2</sup>

Rychlost vytvrzení: 24 h  
Doba fixace: 15 min.

VIZ KOMPLETNÍ NABÍDKA  
UPEVNŮVAČŮ SPOJŮ NA STRÁNCE:

[upevnovani.loctite.cz](http://upevnovani.loctite.cz)



\*\* Produkty optimalizované pro ochranu zdraví a bezpečnost s důrazem na bezpečnost osob. Podpora bezpečnosti při výrobě, aplikaci a koncovém použití.



SLUŽBY LOCTITE

PREVENCE KOROZE  
TŘENÍM A VYZTUŽENÍ SESTAV.

[sluzby.loctite.cz](http://sluzby.loctite.cz)

## Příprava povrchu



**LOCTITE SF 7063**  
Čistící přípravek

Univerzální čistící prostředek na bázi rozpouštědla formulovaný pro kovové díly. Produkt odstraňuje většinu olejů, maziv, řezných kapalin, kovové třísky a vysychá beze zbytků.



**LOCTITE SF 7649**  
Aktivátor

Podporuje rychlost vytvrzení anaerobních lepidel a těsnění LOCTITE bez významné ztráty pevnosti spojení. Doporučujeme zejména k aplikacím s pasivními kovy nebo inertními povrchy a také velkými spárami ve spojích.

## Zařízení

### System s řízením tlak/čas



**LOCTITE 97152**  
Dvoukanálová řídicí jednotka  
IDH 1275665

Jedná se o univerzální, multifunkční ovladač k ovládání 1 – 2 dávkovacích ventilů a vhodných periferních zařízení, jako jsou zásobník, posuvné saně, rotační rozprašovač a on-line monitor průtoku



**LOCTITE 97113**  
Stacionární aplikační ventil  
IDH 88644

Ventily 97113/97114 jsou určeny k aplikaci anaerobních lepidel a UV lepidel s řízením tlak/čas, až do viskozit 15 000 mPa·s při použití 97113 a nebo vyšších viskozit při použití 97114.

### Objemový dávkovač



**LOCTITE EQ RC15**  
Řídicí jednotka čerpadla  
IDH 1880232

Nabízí všechny ovládací prvky nezbytné pro kompaktní vřetenová čerpadla 97611 a 97621. Touto jednotkou lze ovládat všechny parametry dávkování, jako jsou průtok, dávkované množství, tlak v zásobníku a řízení rotačního rozstříkovače.



**LOCTITE 97611**  
Kompaktní vřetenové čerpadlo 4.0  
IDH 1196160

Je to přesný objemový dávkovač pro přesné dávkování, vhodný na anaerobní lepidla, UV lepidla a akrylátová lepidla. Průtok lepidla od 500 do 6 000 µl/min.



**LOCTITE 97108**  
Zásobník 2 l  
IDH 135555

Je určen pro obaly LOCTITE a je vybaven pneumatickou přípojkou a elektrickým rozhraním pro připojení ke všem řídicím jednotkám LOCTITE. Kompatibilní s lahvičkami na lepidlo o velikostech 250 ml, 500 g, 1 l, 2 l a 2 kg.



**LOCTITE 97115**  
Rotační rozstříkovač  
IDH 135557

Používá se k aplikaci anaerobních lepidel na vnitřní válcové povrchy obrobků. Rotační rozstříkovač zabezpečí vysokorychlostní otáčení větších i menších rotačních rozstříkovačích kotoučů.

Zásobník na 2 l a rotační rozstříkovač je možné používat společně se systémem s regulací tlak/čas nebo objemovým systémem.

Další zařízení/informace naleznete na straně 128.

## UPEVNŮVAČE SPOJŮ

Produkt	Velikost balení	Barva	Vlastnosti	Viskozita (mPa·s)	Tixotropní (ano/ne)	Pevnost ve smyku, ISO 10123, ocel na ocel (N/mm <sup>2</sup> )	Doba fixace (min.)	Rozmezí teplot (°C)
<b>VELIKOST VŮLE DO 0,15 MM</b>								
<b>LOCTITE 603</b>	50 ml, 250 ml	Zelená	Snášlivost mírného znečištění povrchu, nízká viskozita	125	Ne	22,5	8	-55 až +150
<b>LOCTITE 641</b>	50 ml, 250 ml	Žlutá	Střední pevnost pro možnost demontáže	600	Ne	6,5	25	-55 až +150
<b>LOCTITE 648</b>	50 ml, 250 ml	Zelená	Vysoká pevnost, teplotní odolnost, možnost aplikace na povrchy mírně znečištěné olejem	500	Ne	31	3	-55 až +180
<b>VELIKOST VŮLE 0,15 AŽ 0,25 MM</b>								
<b>LOCTITE 620</b>	10 ml, 50 ml, 250 ml	Zelená	Pomalá fixace, vysoká pevnost, teplotní odolnost	8 000	Ne	17,2	60	-55 až +230*
<b>LOCTITE 638</b>	50 ml, 250 ml	Zelená	Vysoká pevnost, odolnost proti vysokým teplotám pro lepená svrná uložení, možnost aplikace na povrchy mírně znečištěné olejem	2 500	Ne	29	4	-55 až +180
<b>LOCTITE 6300</b>	50 ml, 250 ml	Zelená	Vysoká pevnost, se zvýšenou ochranou zdraví a bezpečností	350	Ne	15	10	-55 až +180
<b>VELIKOST VŮLE 0,25 AŽ 0,5 MM</b>								
<b>LOCTITE 660</b>	50 ml	Stříbrná	Vysoká pevnost, vyplnění velkých spár při opravách	250 000	Ano	17,2	15	-55 až +150

\* Po 30 min. vytvrzení teplem při teplotě 180 °C



## Pětidenní oprava se zkrátila na 8 hodin

„Nejenže jsme zkrátili odstávku našeho závodu z důvodu zkrácení této opravy na minimum, ale také jsme snížili pravděpodobnost budoucích oprav a prostojů.“



Výrobce cementu se potýkal s tím, že uvolněné ložisko poškodilo hřídel velkého ventilátoru. Navaření tvrdého povlaku a obrobení hřídele by znamenalo pětidenní odstávku závodu a v budoucnu by navíc mohlo dojít k zeslabení a poškození hřídele vlivem deformací a koroze třením. Řešení: Upevňovač spojů **LOCTITE 638**. Vyplní spáry, zamezí korozi třením a rovnoměrným způsobem rozloží namáhání pod vysokým zatížením.

Odborník na technická řešení LOCTITE připravil školení k tomuto novému způsobu opravy a za pouhých 8 hodin personál údržby vyčistil a demontoval hlavní ložisko, aplikoval na hřídel přípravek **LOCTITE 638**, nasunul ložisko do správné pozice a uvedl ventilátor zpět do provozu.

### PŘÍNOSY

#### UPEVŇOVAČ SPOJŮ LOCTITE 638:

- Personál údržby může díky produktu provádět efektivní opravy přímo na místě
- Zkrácení prostojů
- Prevence poškození v budoucnosti a dlouhodobé zachování opravitelnosti

# VTEŘINOVÁ LEPIDLA

Rychlé spojení různých materiálů  
s minimálním zvýšením  
hmotnosti sestavy.

**Pro větší volnost při konstrukci.**



## PROBLÉM

Bez vteřinových lepidel:  
Různé způsoby připevnění, které jsou spo-  
jeny s komplikacemi, zpomalují výrobu nebo  
omezují výběr materiálů.



## ŘEŠENÍ

S vteřinovými lepidly:  
Pevné a rychlé spojení celé řady materiálů  
lepidlem s nepatrným zvýšením hmotnosti.

## Spojení různých materiálů. Rychle.

Vteřinová lepidla jsou ideální ke spojování menších až středně velkých dílů s těsně přiléhajícími, hladkými povrchy. Vyznačují se velmi rychlým vytvrzením a vynikající pevností spojení na široké škále podkladů.

Vteřinová lepidla LOCTITE jsou dostupná v mnoha variantách pro různé potřeby – od univerzálních oprav až po speciální aplikace na spoje s vysokým zatížením.



## Jak vybrat vteřinové lepidlo.

### UNIVERZÁLNÍ VS. SPECIÁLNÍ LEPIDLA

LOCTITE nabízí vteřinové lepidlo formulované pro každé použití.

#### UNIVERZÁLNÍ POUŽITÍ

Lepidla s dostatečnou pevností a univerzálním charakterem pro velkou většinu aplikací, včetně kyselých a poréznych podkladů jako je dřevo, papír, kůže, korek a tkaniny.

#### VYSOKÁ ODOLNOST

Elastomerem modifikovaná lepidla pro aplikace vystavené velkým otřesům, nárazům a vlhkosti.

#### FLEXIBILNÍ POUŽITÍ

Na spojování materiálů vystavených ohýbání nebo deformacím a také na pružné komponenty.

#### VYSOKÁ TEPLOTA

Pro provozní teploty až do 120 °C.

#### NÍZKÝ ZÁPACH / MALÝ VÝKVĚT

Lepidla s nízkou těkavostí pro použití všude tam, kde hraje důležitou úlohu vzhled, minimální výkvět a nízký zápach.

#### VYPLNĚNÍ VELKÝCH SPÁR

Pro aplikace se spárami více než 0,15 mm. Technologie dvou složek nabízí rychlé vytvrzení i u spáry až do 5 mm.

#### VYTVRZENÍ SVĚTLEM / UV ZÁŘENÍM

Lepidla navržena pro velmi rychlé vytvrzení při vystavení vlivu UV/viditelného světla dostatečné intenzity.



#### VIZKOZITA

Dostupné v různých stupních viskozity, od řídkých tekutin až po tixotropní, nestékavé gely.



#### RYCHLOST FIXACE

Dostupné v různých rychlostech fixace v závislosti na konkrétním použití, kdy se může vyžadovat okamžité upevnění nebo určitá krátká doba pro seřízení.



#### PEVNOST

Dostupné v různých formulacích, od lepidel odolných proti smykovému namáhání s univerzálním použitím až po lepidla s vysokou odolností, vysokou odolností proti nárazům nebo vysokou odolností proti odlupování, v závislosti na konkrétních požadavcích na pevnost vaší aplikace.



BEST SELLER

## LOCTITE 401

### Rychlé spojení, střední viskozita

LOCTITE 401 byl vytvořen pro spojování běžných i obtížně spojitelných materiálů vyžadujících rovnoměrné rozložení namáhání a vysokou pevnost v tahu anebo vysokou pevnost ve smyku. Je vhodný pro rychlé spojení například kovů, plastů a elastomerů. LOCTITE 401 je také určen ke spojování poréznych materiálů, jako jsou dřevo, papír, kůže a tkaniny. Ideálně se uplatní při všech rychlých opravách a všech typech drobnějších nouzových oprav.

#### Přednosti:

- P1 NSF Reg. č.: 123011



**Viskozita:**  
100 mPa·s



**Rychlost fixace:** 3 – 10 s  
**Plné vytvrzení:** 24 h



**Pevnost:**  
20 N/mm<sup>2</sup>



BEST SELLER

## LOCTITE 454

### Gel

LOCTITE 454 byl vytvořen pro spojování různých materiálů vyžadujících rovnoměrné rozložení namáhání a vysokou pevnost v tahu anebo vysokou pevnost ve smyku. Je určen k rychlému spojení například kovů, plastů a elastomerů. Gelová konzistence je vhodná pro aplikace nad hlavou a svislé použití, protože nehrází odkapáváním.

LOCTITE 454 je také vhodný ke spojování poréznych materiálů, jako jsou dřevo, papír, kůže a tkaniny. Ideálně se uplatní při všech rychlých opravách.

#### Přednosti:

- P1 NSF Reg. č.: 123009



**Viskozita:**  
Gel



**Rychlost fixace:** 5 – 10 s  
**Plné vytvrzení:** 24 h



**Pevnost:**  
20,9 N/mm<sup>2</sup>





## Vyhledejte správný produkt pro svou aplikaci



### Univerzální použití

LOCTITE 401  
LOCTITE 402  
LOCTITE 406  
LOCTITE 454  
LOCTITE 495

### Vysoká odolnost

LOCTITE 435  
LOCTITE 480

### Nízký zápach/nízká tvorba výkvětu

LOCTITE 460

### Vyplnění velkých spár

LOCTITE 3090

## Univerzální použití



**LOCTITE 401**  
Střední viskozita



Viskozita: 100 mPa·s



Rychlost fixace: 3 – 10 s  
Plné vytvrzení: 24 h



Pevnost: 20 N/mm<sup>2</sup>

Barva: Čirá  
Teplotní odolnost: 120 °C



**LOCTITE 402**  
Střední viskozita



Viskozita: 80 mPa·s



Rychlost fixace: 3 – 10 s  
Plné vytvrzení: 24 h



Pevnost: >15 N/mm<sup>2</sup>

Barva: Čirá  
Teplotní odolnost: -40 - +135 °C



**LOCTITE 406**  
Penetrační lepidlo



Viskozita: 20 mPa·s



Rychlost fixace: 2 – 10 s  
Plné vytvrzení: 24 h



Pevnost: 15,5 N/mm<sup>2</sup>

Barva: Čirá  
Teplotní odolnost: 120 °C



**LOCTITE 454**  
Gel



Viskozita: Gel



Rychlost fixace: 5 – 10 s  
Plné vytvrzení: 24 h



Pevnost: 20,9 N/mm<sup>2</sup>

Barva: Čirá  
Teplotní odolnost: 120 °C



**LOCTITE 495**  
Nízká až střední viskozita



Viskozita: 30 mPa·s



Rychlost fixace: 5 – 20 s  
Plné vytvrzení: 24 h



Pevnost: 14,2 N/mm<sup>2</sup>

Barva: Čirá  
Teplotní odolnost: 120 °C

## Vysoká odolnost



**LOCTITE 435**  
Pro všechny povrchy



Viskozita: 200 mPa·s



Rychlost fixace: 10 – 20 s  
Plné vytvrzení: 24 h



Pevnost: 18,5 N/mm<sup>2</sup>

Barva: Čirá  
Teplotní odolnost: 100 °C



**LOCTITE 480**  
Černá barva, vysoká pevnost



Viskozita: 200 mPa·s



Rychlost fixace: 20 – 50 s  
Plné vytvrzení: 24 h



Pevnost: 26 N/mm<sup>2</sup>

Barva: Černá  
Teplotní odolnost: 100 °C

## Nízký zápach / nízká tvorba výkvětu



**LOCTITE 460**  
Těsně přiléhající díly



Viskozita: 40 mPa·s



Rychlost fixace: 5 – 20 s  
Plné vytvrzení: 24 h



Pevnost: 21 N/mm<sup>2</sup>

Barva: Bez barvy až slámová barva  
Teplotní odolnost: 80 °C

## Vyplnění velkých mezer



**LOCTITE 3090**  
2K Gel



Viskozita: Gel



Rychlost fixace: 120 sekund\*  
Plné vytvrzení: 24 h



Pevnost: 21 N/mm<sup>2</sup>

Barva: Čirá až mírně zakalená  
Teplotní odolnost: 80 °C

**MÁTE UNIKÁTNÍ APLIKACI?  
VIZ KOMPLETNÍ NABÍDKA:**

[vterinova-lepidla.loctite.cz](http://vterinova-lepidla.loctite.cz)

\* Pro proměnlivé nebo nedefinované spáry ke spoji až do 5 mm  
\*\* Zdroje UV světla/viditelného světla: Bezelektrodová výbojka, Hg výbojka halogenidová: 30 mW/cm<sup>2</sup>, měřeno ve spektru 365 nm

## Příprava povrchu



### LOCTITE SF 7063

Čistící přípravek

**Barva:** Bezbarvá  
**Viskozita:** 2,0 mPa·s  
**Báze:** Isoparaffine, Dimethoxymethan, Ethanol  
**Doba schnutí:** 60 s



### LOCTITE SF 770

Polyolefinový primer

**Barva:** Čirá  
**Viskozita:** 1,25 mPa·s  
**Báze:** n-heptan  
**Doba schnutí:** <30 s  
**Doba použitelnosti:** 8 h



### LOCTITE SF 7455

Aktivátor

**Barva:** Čirá  
**Viskozita:** 0,5 mPa·s  
**Báze:** n-heptan  
**Doba schnutí:** ≥60 s  
**Doba použitelnosti:** 1 min.

## Zařízení



### LOCTITE EQ PU20

Digitální peristaltický dávkovač  
IDH 2265279

Digitální peristaltický dávkovač LOCTITE EQ PU20 je spolehlivý a efektivní objemový dávkovač jednosložkových lepidel s nízkou viskozitou. Skvělý nástroj pro přesné dávkování nebo aplikace, které vyžadují regulaci průtoku.



### LOCTITE 97009

Poloautomatický dávkovací systém HP (vysokotlaký)  
IDH 215845

Určen k dávkování lepidla přímo z větších obalů. Ovladač nabízí funkci digitálního časovače pro všechny automatické dávkovací ventily nebo automatické ruční aplikátory LOCTITE. Je vybaven přesným regulátorem tlaku: >0,1 – 4,0 bar pro viskozity >1 500 mPa·s.



### LOCTITE EQ RC18

Poloautomatický dávkovací systém LP (nízkotlaký)  
IDH 2260508

Určen k dávkování lepidla přímo z větších obalů. Ovladač nabízí funkci digitálního časovače pro všechny automatické dávkovací ventily nebo automatické ruční aplikátory LOCTITE. Je vybaven přesným regulátorem tlaku: >0,1 – 0,7 bar (nízkotlaké provedení) pro viskozity <1 500 mPa·s.



### LOCTITE EQ VA40

Volumetrický ventil pro kyanoakrylátová lepidla  
IDH 2333708

Jedná se o objemový dávkovač navržený pro dávkování přesných opakovatelných kapek kyanoakrylátového lepidla v každém cyklu. Objemové dávkování není ovlivněno změnami tlaku, času, teploty nebo viskozitou lepidla, takže je ventil EQ VA40 vynikající volbou pro aplikace kapek s nízkou nebo střední viskozitou s vysokými nároky na přesnost a preciznost.



### LOCTITE 98009

Membránový dávkovací ventil pro UV  
IDH 218280

Jedná se o membránový ventil s možností vysoce přesného nastavení zdvihu a konzistentní regulací průtoku.



### LOCTITE 98013

Membránový dávkovací ventil na kyanoakrylátová lepidla  
IDH 318654

Jedná se o membránový ventil s možností vysoce přesného nastavení zdvihu a konzistentní regulací průtoku.



### LOCTITE 97130

Ventil Ergoloc  
IDH 444643

Jedná se o pneumaticky ovládaný ruční dávkovací ventil určený k použití společně s dávkovacími systémy s regulací typu čas / tlak.

Další zařízení/informace naleznete na straně 128.

## VTEŘINOVÁ LEPIDLA

Produkt	Velikost balení	Barva	Vyplnění spár (mm)	Viskozita (mPa·s)	Pevnost ve smyku, GBMS (N/mm <sup>2</sup> )	Rozmezí teplot (°C)	Rychlost fixace, ocel (s)
<b>UNIVERZÁLNÍ POUŽITÍ</b>							
LOCTITE 401	20 g, 500 g	Čirá	0,15	100	20	-40 až +120	3 – 10
LOCTITE 402	20 g, 500 g	Čirá	0,15	80	>15	-40 až +132	3 – 10
LOCTITE 406	20 g, 500 g	Čirá	0,15	20	15,5	-40 až +120	2 – 10
LOCTITE 454	20 g	Čirá	0,15	Gel	20,9	-40 až +120	5 – 10
LOCTITE 495	20 g, 500 g	Čirá	0,15	30	14,2	-40 až +120	5 – 20
<b>VYSOKÁ ODLNOST</b>							
LOCTITE 435	20 g, 500 g	Čirá	0,15	200	18,5	-40 až +100	10 – 20
LOCTITE 480	20 g, 500 g	Černá	0,15	200	26	-40 až +100	20 – 50
<b>NÍZKÝ ZÁPACH / NÍZKÁ TVORBA VÝKVĚTU</b>							
LOCTITE 460	20 g, 500 g	Bez barvy až slámová barva	0,15	40	21	-40 až +80	5 – 20
<b>VYPLNĚNÍ VELKÝCH SPÁR</b>							
LOCTITE 3090	11 g	Čirá až mírně zakalená	5	Gel	21	-40 až +80	120

\* Poznámka: Vytvrzením světlem se urychlí doba fixace.

## SLUŽBY LOCTITE

ZJEDNODUŠENÍ VÝROBY A VĚTŠÍ VOLNOST PŘI KONSTRUKCI.

sluzby.loctite.cz



## Vylepšený vzhled, trvanlivost a výrobní rychlost



„LOCTITE nám pomohl nejen zpevnit naše značky a zvýšit jejich estetickou kvalitu, ale také nám umožnil zvýšit naši produktivitu.“

Výrobce vývěsních štítů pro maloobchody se potýkal s estetickými nedostatky a prodlevami ve výrobě v důsledku tlustých vrstev lepidla a jeho nízké rychlosti vytvrzení. Pro lepení hliníkových písmen na PVC desky používal pastovitý RTV silikon. Vzhledem k nízké pevnosti spoje se často některá písmena odlepovala. Ideálním řešením se ukázalo být vteřinové lepidlo **LOCTITE 401** s rychlým vytvrzením, které minimalizuje spáru mezi písmeny a vývěsním štítem.

Odborník na technická řešení LOCTITE ukázal, že stačí na každé písmeno aplikovat pár malých kapek lepidla **LOCTITE 401**, potom písmeno nalepit na desku a lehce přitlačit rukou. Společnost na výrobu vývěsních štítů tak dokázala zrychlit výrobu a nabídnout zákazníkům zboží vyšší kvality.

### PŘÍNOSY

#### Vteřinové lepidlo LOCTITE 401:

- Minimalizace spáry a zvýšení estetického vjemu díky tenkým vrstvám lepidla
- Rychlé vytvrzení, maximalizace produkce a snížení celkových výrobních nákladů
- Vysoká pevnost spojení, která vyřešila problém s odlepováním písmen z cedulí a následnými reklamacemi zákazníků

# UNIVERZÁLNÍ LEPIDLA

LOCTITE HY 4070  
a LOCTITE HY 4090

**Není téměř nic, co by nezvládla.**

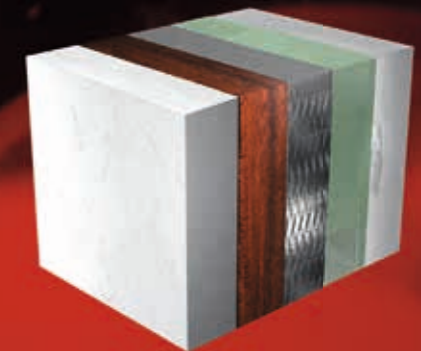
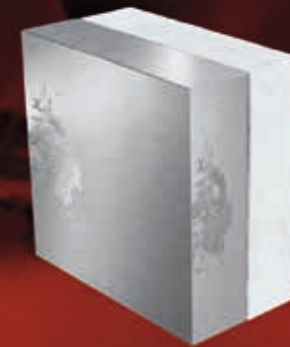

## PROBLÉM

Bez univerzálních lepidel:  
Lepení sestav z různých materiálů vyžaduje často použití primerů a delší doby vytvrzení, výrobky jsou citlivé na vibrace, teplotní změny a vlhkost.

## ŘEŠENÍ

S univerzálními lepidly:  
Pevné, odolné a rychlé spojení různých materiálů.

# Nejvšestrannější lepidlo ve vaší sadě nářadí.

Rychlejší fixace. Rychlejší opravy.



BEST SELLER



## LOCTITE HY 4070

Univerzální lepidlo,  
Konstrukční lepidlo s mimořádně rychlým účinkem

LOCTITE HY 4070 je 2K, transparentní, bezbarvé až světle žluté kyanoakrylátové/akrylátové hybridní gelové lepidlo, které nabízí rychlou fixaci při pokojové teplotě, umožňuje lepení do velikosti spáry až 5 mm. Je vhodné na různé podklady, včetně většiny plastů, pryží a kovů. Používá se všude tam, kde se vyžaduje kompletní vytvrzení přebytečného lepidla a odolnost proti teplotním vlivům a vlhkosti.

### Přednosti:

- Rychlá fixace
- Gelová konzistence zamezuje stékání lepidla



**Doba fixace:**  
<60 sekund



**Pevnost:**  
25 N/mm<sup>2</sup>



**Podklad:**  
Plast, pryž, kov, dřevo



### DÁVKOVAČE

LOCTITE 96001  
Ruční pistole  
na dvojkartuše 50 ml  
IDH 267452

### TRYSKY

**11 g**  
IDH 1453183

**45 g**  
IDH 1509102

Další zařízení/informace naleznete na straně 128.

### UNIVERZÁLNÍ LEPIDLA

Produkt	Velikost balení	Barva	Vlastnosti	Vyplnění spár	Viskozita (mPa·s)	Mísicí poměr	Rozmezí teplot	Doba fixace	Pevnost ve smyku při namáhání směrem od sebe, GBMS
LOCTITE HY 4070	11 g, 45 g	Transparentní až světle žlutá	Lepidlo s mimořádně rychlým účinkem, vhodné pro různé materiály	5 mm	Gel	10:1	-40 až +100 °C	<60 sekund (hliník, spára 0,05 mm)	25 N/mm <sup>2</sup>



# Rychle tvrdnoucí lepidla. Řešení pro průmyslové použití.

Vytvoření pevných a spolehlivých spojení lepidlem LOCTITE HY 4090.



BEST SELLER



## LOCTITE HY 4090 / HY 4090 GY

Univerzální lepidlo, konstrukční lepidlo s rychlým vytvrzením a všestranným použitím

LOCTITE HY 4090 je šedobílý až světle šedý (šedá barva u verze LOCTITE HY 4090 GY) gel s vysokou viskozitou. Vytváří nové možnosti použití v konstrukčním lepení díky kombinaci vlastností vteřinových a epoxidových lepidel. Mezi přednosti patří:

- Doba fixace 90–180 sekund a použitelnost na spáry až do velikosti 5 mm
- Odolnost proti teplotě a vlivům prostředí



**Doba fixace:**  
<180 sekund



**Pevnost:**  
17 N/mm<sup>2</sup>



**Podklad:**  
Plast, pryž, kov, dřevo



## LOCTITE HY 4080

Univerzální lepidlo, konstrukční lepidlo

LOCTITE HY 4080 je dvousložkové, matně až světle žluté kyanoakrylátové/akrylátové hybridní konstrukční lepidlo. Vytváří houževnatý spoj a vyznačuje se vynikající adhezí na mnoha podkladech. Vykazuje vysokou provozní pevnost už během první hodiny tvrdnutí. Zvláštní vlastnosti:

- Vysoká viskozita (tixotropní)
- Dobrá odolnost proti zatížení odlupováním a rázovému namáhání



**Doba fixace:**  
10 - 12 min



**Pevnost:**  
25 N/mm<sup>2</sup>



**Podklad:**  
Kovy, kompozitní materiály, plasty



### UNIVERZÁLNÍ LEPIDLA

Produkt	Velikost balení	Barva	Vlastnosti	Vyplnění spár	Viskozita (mPa·s)	Mísicí poměr	Rozmezí teplot	Doba fixace	Pevnost ve smyku při namáhání směrem od sebe, GBMS
LOCTITE HY 4090 / HY 4090 GY	50 ml, 400 ml	Šedobílá až světle žlutá	Lepidlo na různé materiály, rychlé vytvoření pevného spojení, dobrá odolnost proti vlivům prostředí	5 mm	Gel	1:1	-40 až +150 °C	<180 s	17 N/mm <sup>2</sup>
LOCTITE HY 4080	50 g	Matná až světle žlutá	Konstrukční lepidlo, které vytváří houževnatý spoj a vyznačuje se vynikající přilnavostí ke kovům, kompozitním materiálům a plastům.	5 mm	Tixotropní	1:1	-40 až +120 °C	10 min	25 N/mm <sup>2</sup>

### DÁVKOVAČE

**LOCTITE 96001**  
Ruční pistole  
na dvojkartuše 50 ml  
IDH 267452

**LOCTITE 97042**  
Pneumatická pistole  
na dvojkartuše 50 ml  
IDH 478698

**LOCTITE EQ HD14**  
Pneumatický dávkovač  
na dvojkartuše 400 ml  
IDH 2693825

### TRYSKY

**50 ml**  
IDH 1826921

**400 ml**  
IDH 1573135

Další zařízení/informace naleznete na straně 128.



## Rychlé a spolehlivé lepení PA a ABS komponent v hromadné výrobě



„LOCTITE nabídl dokonalé řešení, které nám pomohlo uvést náš nový výrobek na trh.“

Projektant a výrobce bateriových modulů pro elektronická zařízení projektoval nový produkt a potřeboval lepidlo ke spojení PA a ABS plastů. Lepidlo muselo být slučitelné s plánovanými objemy výroby na výrobní lince a muselo garantovat odolnost proti vibracím a změnám teplot a vlhkosti. Univerzální lepidlo s rychlým vytvrzením **LOCTITE HY 4090**, které vytváří pevné a odolné spojení, bylo jasným kandidátem. Pro zvýšení přilnavosti produktu **LOCTITE HY 4090** k PA bylo použito ošetření plazmou.

Odborník na technická řešení LOCTITE výrobci ukázal, jak přípravkem LOCTITE SF 7063 vyčistit díly bateriových modulů od nečistot a možných zbytků z výrobního procesu, které by mohly narušit konečnou pevnost lepeného spoje, a potom ručním aplikátorem LOCTITE se směšovací tryskou nadávkoval z dvojkartušového obalu lepidlo **LOCTITE HY 4090**. Hybridní lepidlo dosáhlo již za 3 minuty manipulační pevnosti a navíc díky hybridní technologii zamezuje výkvětu. Zároveň vytvořilo spojení mezi PA a ABS plastem, které je odolné proti vibracím a změnám teplot a vlhkosti.

### PŘÍNOSY

#### Univerzální lepidlo LOCTITE HY 4090:

- Vytvoření pevného spoje mezi různými materiály bez potřeby aplikace dalších povrchových prumerů
- Rychlá fixace během 3 minut, která nenaruší navrhovanou rychlost výroby na lince
- Výsledkem jsou sestavy, které odolají vibracím, změnám teplot a působení vysoké vlhkosti

# KONSTRUKČNÍ LEPIDLA

Prvotřídní rychlost,  
estetický vzhled a pevnost.

**Bez zvýšení hmotnosti.**

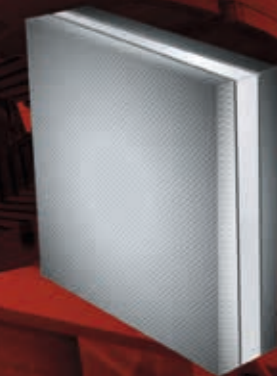
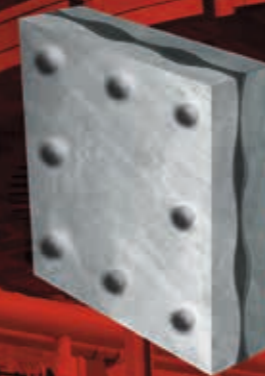

## PROBLÉM

S tradičními metodami spojování:  
Dodatečné zatížení, časová prodleva, náklady,  
komplikovanost.

## ŘEŠENÍ

S konstrukčními lepidly:  
Nízká hmotnost, vysoká pevnost, odolnost,  
nižší náklady a lepší estetika koncového  
výrobku.



## Snižte hmotnost. Zvyšte pevnost.

Konstruktivní lepidla k sobě spojí dva materiály pevně a trvale. Lepidlo je „mostem“ mezi podklady a nabízí hned několik výhod:

Rovnoměrné rozložení namáhání pro větší spolehlivost produktu

Svoboda při navrhování konstrukcí s nižší hmotností

Lepidla se snadno aplikují, montáž je jednodušší. Výběr správného lepidla se odvíjí od několika faktorů, jako jsou slučitelnost materiálů s lepidlem a požadavky na spojení.

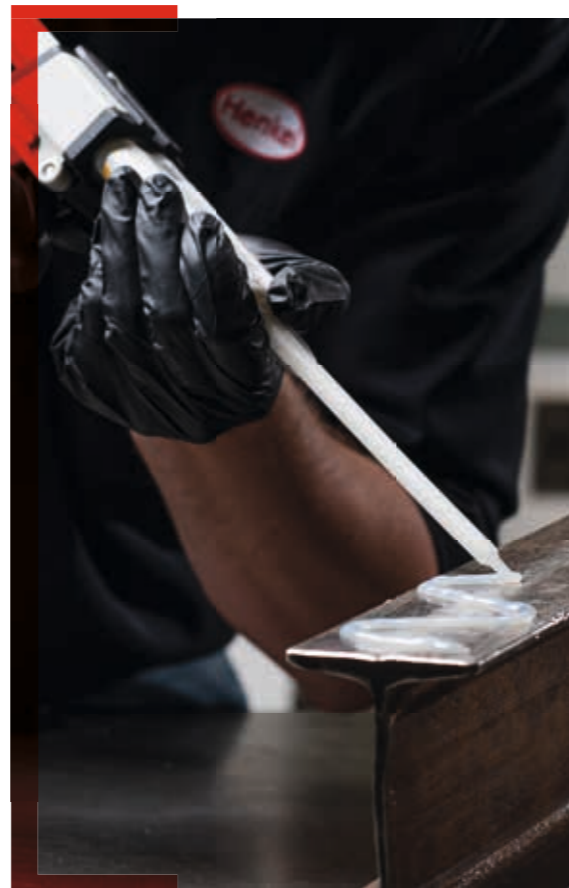

BEST SELLER

## LOCTITE AA 326

**Rychlá fixace, malé spáry, s aktivátorem**

LOCTITE AA 326 je konstruktivní lepidlo na magnety o střední viskozitě (tixotropní). Má žlutou až jantarovou barvu. Lepidlo se nemíchá, ale aktivuje se pomocí aktivátoru LOCTITE SF 7649. Vykazuje dobrou adhezi k různým typům feritů, doba fixace činí 3 minuty a pevnost ve smyku 15 N/mm<sup>2</sup>. Lepidlo lze používat až do teploty 120 °C.

**Přednosti:**

- Rychlá fixace
- Vysoká pevnost
- Univerzální lepidlo



**Rychlost fixace:**  
3 min.



**Podklad:**  
Hliník, ocel, ferit



## Jak vybrat konstruktivní lepidlo.

### UNIVERZÁLNÍ VS. SPECIÁLNÍ LEPIDLA

LOCTITE nabízí širokou paletu konstruktivních lepidel, od univerzálních lepidel – dostatečně pevných a všestranných k pokrytí většiny aplikací – až po speciální lepidla, která jsou formulována pro případy vyžadující nestandardní vlastnosti.

#### KVALITNÍ SPOJ

Řešení navržená pro širokou škálu požadavků, pokud jde o odolnost při nárazech, odolnost proti odlupování, trvanlivost, dobu zpracovatelnosti atd.

#### FLEXIBILNÍ ŘEŠENÍ

Nabízí prvotřídní odolnost vůči rázům, elasticitu a přilnavost k plastům, kovům a sklu.

#### SPECIÁLNÍ PODKLADY

Od epoxidových produktů navržených pro bezpečné použití při styku s potravinami až po akrylátová a polyuretanová lepidla pro lepení galvanicky pokovených kovů, tuhých pěn, plastů a skla.

#### LEPENÍ FERITOVÝCH MAGNETŮ

Epoxidová a akrylátová lepidla formulovaná pro konkrétní požadavky na lepení feritů (magnetů).

#### ZALÉVÁNÍ

Tekutá epoxidová lepidla určená k vyplňování dutin a ochraně komponent.

Vysvětlení k volbě lepidla:



**RYCHLOST FIXACE**

Udává dobu fixace, od mimořádně krátké až po velmi dlouhou dobu v závislosti na vašich konkrétních požadavcích.



**PODKLAD**

Konstruktivní lepidla LOCTITE dokážou spojit většinu materiálů.



BEST SELLER

## LOCTITE EA 3430

**Opticky čistá linie spoje, voděodolné**

LOCTITE EA 3430 je dvousložkové, čiré epoxidové lepidlo, které po zamíchání rychle vytvrzuje (i při pokojové teplotě). Je určeno k univerzálnímu použití. Lepidlo vytváří pevný spoj na celé řadě podkladů. Schopnost vyplňovat spáry činí tento produkt vhodným pro lepení hrubých nebo špatně slícovaných povrchů.

**Přednosti:**

- Opticky čistá linie spoje
- Voděodolnost
- Rychlé vytvrzení



**Rychlost fixace:**  
15 min.



**Podklad:**  
Kov, sklo, keramika, tvrdé plasty

## Vyhledejte správný produkt pro svou aplikaci



### UNIVERZÁLNÍ POUŽITÍ

LOCTITE AA 330  
LOCTITE EA 3421

LOCTITE AA 326  
LOCTITE EA 3423

### SPECIÁLNÍ LEPIDLA

#### Doba zpracovatelnosti/Vytvrzení teplem

##### DOBA ZPRACOVATELNOSTI

Široká nabídka lepidel s různou dobou zpracovatelnosti.

< 1 hodina ≥ 1 hodina

LOCTITE EA 3450  
LOCTITE EA 9450  
LOCTITE EA 9461  
LOCTITE EA 3430

LOCTITE EA 9483  
LOCTITE EA 9497

##### Vytvrzení teplem

LOCTITE EA 9514

#### Lepidla pro náročné aplikace

LOCTITE AA 3342  
LOCTITE EA 9492

LOCTITE AA 3298  
LOCTITE EA 9466

#### Oprava plastů

TEROSON PU 9225  
TEROSON PU 9225 SF ME

TEROSON PU 9225 SF  
TEROSON PU 9225 UF ME

#### Lepidlo pro opravy různých povrchů

TEROSON PU 6700  
TEROSON PU 6700 ME

## Univerzální použití



**LOCTITE  
AA 330**  
Malé spáry



Rychlost fixace: 3 min.



Podklad: Kovy, keramika, plasty

Spára: 0,5 mm  
Teplotní odolnost: 120 °C  
Barva: Světle žlutá  
Chemické složení: Dvousložkové  
Aktivátor: LOCTITE SF 7388



**LOCTITE  
AA 326**  
Lepení magnetů,  
vysoká viskozita



Rychlost fixace: 3 min.



Podklad: Hliník, ocel, ferit

Spára: 0,5 mm  
Teplotní odolnost: 120 °C  
Barva: Světle jantarová  
Chemické složení: Dvousložkové  
Aktivátor: LOCTITE SF 7649

## Doba zpracovatelnosti/Vytvrzení teplem

### DOBA ZPRACOVATELNOSTI\* < 1 HODINA



**LOCTITE  
EA 3450**  
Rychlé vytvrzení,  
vysoká pevnost



Doba zpracovatelnosti:  
4 – 6 min.



Podklad: Kovy, keramika, tvrdé  
plasty, dřevo

Teplotní odolnost: 100 °C  
Barva: Šedá  
Chemické složení: Dvousložkové  
epoxidové lepidlo



**LOCTITE  
EA 9450**  
Rychlé vytvrzení,  
nesesedá



Doba zpracovatelnosti:  
2 – 7 min.



Podklad: Kovy, keramika, sklo,  
většina plastů

Teplotní odolnost: 100 °C  
Barva: Průhledná  
Chemické složení: Dvousložkové  
epoxidové lepidlo



**LOCTITE  
EA 9461**  
Vysoká odolnost



Doba zpracovatelnosti:  
40 min.



Podklad: Kovy, keramika, tvrdé  
plasty, termostové lamináty

Teplotní odolnost: 120 °C  
Barva: Šedá  
Chemické složení: Dvousložkové  
epoxidové lepidlo



**LOCTITE  
EA 3430**  
Opticky čistá linie spoje,  
voděodolné



Doba zpracovatelnosti:  
5 – 10 min.



Podklad: Sklo, kovy, keramika,  
tvrdé plasty, dřevo

Teplotní odolnost: 100 °C  
Barva: Jasně čirá  
Chemické složení: Dvousložkové  
epoxidové lepidlo

### DOBA ZPRACOVATELNOSTI\* ≥ 1 HODINA



**LOCTITE  
EA 9483**  
Vysoká pevnost,  
čiré provedení



Doba zpracovatelnosti: 25 –  
60 min.



Podklad: Sklo, kovy, keramika,  
tvrdé plasty, dřevo, magnety

Teplotní odolnost: 150 °C  
Barva: Jasně čirá  
Chemické složení: Dvousložkové  
epoxidové lepidlo



**LOCTITE  
EA 9497**  
Tepečně vodivé,  
vysoká pevnost v tlaku



Doba zpracovatelnosti: 165 –  
255 min.



Podklad: Kovy, keramika

Teplotní odolnost: 180 °C  
Barva: Šedá  
Chemické složení: Dvousložkové  
epoxidové lepidlo

### VYTVRZENÍ TEPEM



**LOCTITE  
EA 9514**  
Vysoká odolnost,  
indukční vytvrzení



Doba zpracovatelnosti:  
při 120 °C doba zgelování  
5 min.



Podklad: Kovy, keramika,  
magnety

Teplotní odolnost: 200 °C  
Barva: Šedá  
Chemické složení: Jednosložkové  
epoxidové lepidlo

### SLUŽBY LOCTITE

ZVÝŠENÍ PEVNOSTI A ESTETICKÉHO  
DOJMU BEZ ZTRÁTY ČASU.

sluzby.loctite.cz

\* Doba zpracovatelnosti = maximální doba od smíchání lepidla po jeho nanesení/aplikaci na lepené díly.

## Lepidla pro náročné aplikace

 <p><b>LOCTITE EA 9492</b> Odolnost proti vysokým teplotám a chemickým látkám</p> <p><b>Doba zpracovatelnosti:</b> 15 min.</p> <p><b>Podklad:</b> Kovy, keramika, tvrdé plasty</p> <p><b>Teplotní odolnost:</b> 180 °C <b>Barva:</b> Bílá <b>Chemické složení:</b> Dvousložkové epoxidové lepidlo</p>	 <p><b>LOCTITE EA 9466</b> Vysoká odolnost proti odlupu, vysoká pevnost ve smyku</p> <p><b>Doba zpracovatelnosti:</b> 60 min.</p> <p><b>Podklad:</b> Kovy, keramika, plasty</p> <p><b>Teplotní odolnost:</b> 120 °C <b>Barva:</b> Šedobílá <b>Chemické složení:</b> Dvousložkové epoxidové lepidlo</p>
--	---

## Oprava plastů

 <p><b>TEROSON PU 9225 SF</b> Rychlé vytvrzení, otvory &lt; 5 cm</p> <p><b>Doba použitelnosti / Doba zpracovatelnosti:</b> 2 min.</p> <p><b>Podklad:</b> Kovy, plasty, lakované povrchy, plastové díly</p> <p><b>Barva:</b> Tmavě šedá <b>Chemické složení:</b> Dvousložkové polyuretanové lepidlo <b>Primer:</b> TEROSON 150</p>	 <p><b>TEROSON PU 9225 SF ME</b> MicroEmission™</p> <p><b>Doba použitelnosti / Doba zpracovatelnosti:</b> 2 min.</p> <p><b>Podklad:</b> Kovy, plasty, lakované povrchy</p> <p><b>Barva:</b> Tmavě šedá <b>Chemické složení:</b> Dvousložkové polyuretanové lepidlo <b>Primer:</b> TEROSON 150</p>
--	--

## Lepidlo pro opravy různých povrchů

 <p><b>TEROSON PU 6700</b> Bez rozpouštědel</p> <p><b>Doba použitelnosti / Doba zpracovatelnosti:</b> 10 min.</p> <p><b>Podklad:</b> Kovy, plasty, lakované povrchy, dřevo</p> <p><b>Barva:</b> Tmavě šedá <b>Chemické složení:</b> Dvousložkové polyuretanové lepidlo <b>Natíratelnost / brousitelnost:</b> Ano</p>	 <p><b>TEROSON PU 6700 ME</b> Rychlé vytvrzení, MicroEmission™</p> <p><b>Doba použitelnosti / Doba zpracovatelnosti:</b> 5 min.</p> <p><b>Podklad:</b> Kovy, plasty, lakované povrchy, dřevo</p> <p><b>Barva:</b> Tmavě šedá <b>Chemické složení:</b> Dvousložkové polyuretanové lepidlo <b>Natíratelnost / brousitelnost:</b> Ano</p>
---	---

## Zařízení

### DÁVKOVAČE

#### Pneumatický



#### Ruční



#### 50 ml

**LOCTITE 96001**  
50 ml 1:1/2:1  
Ruční aplikátor na dvojkartuše  
IDH 26745

**LOCTITE 97042**  
50 ml 1:1/2:1  
Pneumatický aplikátor na dvojkartuše  
IDH 476898

**50 ml 10:1**  
Ruční aplikátor na dvojkartuše  
IDH 1034026

**50 ml 10:1**  
Pneumatický aplikátor na dvojkartuše  
IDH 1493310

#### 200 ml

**LOCTITE EQ HD14**  
200 ml  
Ruční dávkovač na dvojkartuše 1:1 - 10:1  
IDH 2693822

**LOCTITE EQ HD14**  
200 ml  
Pneumatický dávkovač na dvojkartuše 1:1 - 10:1  
IDH 2693824

#### 400 ml

**LOCTITE EQ HD14**  
400 ml  
Ruční dávkovač na dvojkartuše 1:1 - 10:1  
IDH2693823

**LOCTITE EQ HD14**  
400 ml  
Pneumatický dávkovač na dvojkartuše 1:1 - 10:1  
IDH2693825

### TRYSKY

 IDH 1487440

 IDH 1487439

 IDH 142242

**50 ml**  
Tryska na epoxidová lepidla

**400 ml**  
Tryska na epoxidová lepidla

**50 ml**  
Tryska na polyuretanová lepidla

**MÁTE UNIKÁTNÍ APLIKACI?**  
**VIZ KOMPLETNÍ NABÍDKA:**  
[konstrukcni-lepidla.loctite.cz](http://konstrukcni-lepidla.loctite.cz)

Další zařízení/informace naleznete na straně 128.

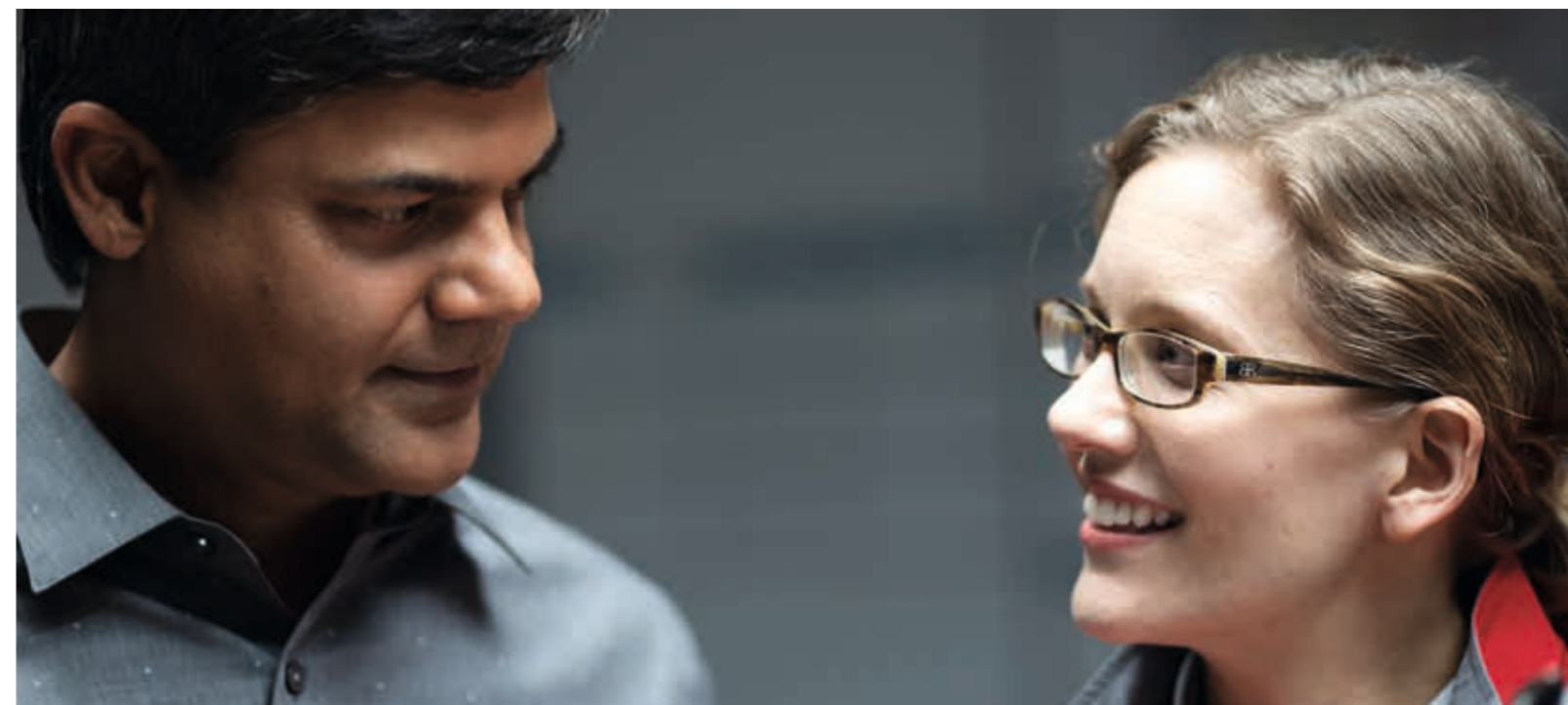

**DVOUSLOŽKOVÁ AKRYLÁTOVÁ LEPIDLA**

Produkt	Velikost balení	Vlastnosti	Barva	Viskozita (mPa*s)	Vyplnění spár (mm)	Doba fixace (min.)	Pevnost ve smyku, GBMS (N/mm <sup>2</sup> )	Teplotní odolnost (°C)
<b>UNIVERZÁLNÍ POUŽITÍ</b>								
<b>LOCTITE AA 330</b>	50 ml	Univerzální lepidlo na kovy, keramiku a plasty	Světle žlutá	67 500	0,5	3	23	120
<b>LEPENÍ MAGNETŮ</b>								
<b>LOCTITE AA 326</b>	50 ml	Ferity k pokoveným materiálům v elektromotorech, materiálu v reproduktorech, šperkům	Světle jantarová	18 000	0,5	3	15	120

**EPOXIDOVÁ LEPIDLA**

Produkt	Velikost balení	Vlastnosti	Barva	Viskozita (mPa*s)	Mísicí poměr	Doba fixace (min.)	Pevnost ve smyku, GBMS (N/mm <sup>2</sup> )	Teplotní odolnost (°C)
<b>LEPIDLA PRO NÁROČNÉ APLIKACE</b>								
<b>LOCTITE EA 3421</b>	50 ml	Univerzální lepidlo s dlouhou dobou zpracovatelnosti	Čirá jantarová-žlutá	37 000	1:1	240	22	120
<b>LOCTITE EA 3423</b>	50 ml, 200 ml	Univerzální lepidlo, vynikající na kovy, dobrá odolnost proti vlhkosti	Šedá	300 000	1:1	180	17	120
<b>LOCTITE EA 9461</b>	50 ml	Vysoká odolnost proti nárazům, vyplnění spár	Šedá	72 000	1:1	240	25	120
<b>LOCTITE EA 9466</b>	50 ml, 400 ml	Vysoká odolnost proti nárazům a olupování, vynikající pevnost spoje na celé řadě plastů a kovů	Šedobílá	35 000	2:1	180	37	120
<b>LOCTITE EA 9483</b>	50 ml, 400 ml	Vizuální čistota a vysoká pevnost, ideální pro lepení ozdobných panelů a displejů	Čirá	7 000	2:1	210	23	150
<b>LOCTITE EA 9492</b>	50 ml, 400 ml	Odolnost proti vysokým teplotám a chemickým látkám	Bílá	30 000	2:1	75	20	180
<b>LOCTITE EA 9497</b>	50 ml	Odolnost proti vysokým teplotám, tepelná vodivost, vytvrzení při pokojové teplotě	Šedá	12 000	2:1	480	20	180
<b>RYCHLÁ FIXACE</b>								
<b>LOCTITE EA 3430</b>	24 ml, 50 ml	Univerzální použití, rychlé vytvrzení	Čirá	23 000	1:1	15	22	100
<b>LOCTITE EA 3450</b>	25 ml	Rychlé vytvrzení, ideální na opravy kovových materiálů	Šedá	35 000	1:1	15	25	100
<b>LOCTITE EA 9450</b>	50 ml	Rychlé vytvrzení, vyplnění spár	Průhledná	200 000	1:1	13	23	100
<b>JEDNOSLOŽKOVÁ/VYTVRZENÍ TEPEM</b>								
<b>LOCTITE EA 9514</b>	300 ml	Odolnost proti vysokým teplotám a vysoká mechanická pevnost, vynikající odolnost proti nárazům	Pasta, matně šedé	45	-	-	44	200

**POLYURETANOVÁ LEPIDLA**

Produkt	Velikost balení	Vlastnosti	Barva	Doba zpracovatelnosti (min.)	Rychlost vytvrzení při RT (h)	Natíratelnost	Brouselnost	MicroEmission™?
<b>TEROSON PU 6700</b>	50 ml, 310 ml, 400 ml	Univerzální lepidlo bez obsahu rozpouštědel, použití na kovy, plasty, dřevo, natírané povrchy	Tmavě šedá	10	6	Ano	Ano	Ne
<b>TEROSON PU 6700 ME</b>	50 ml, 400 ml	Univerzální lepidlo bez obsahu rozpouštědel, použití na kovy, plasty, dřevo, natírané povrchy	Šedá	5	5	Ano	Ano	Ano
<b>TEROSON PU 9225 SF</b>	50 ml	Rychle tvrdnoucí lepidlo na opravy; při práci s plasty je zcela nezbytné použít schválený primer značky Henkel	Tmavě šedá	2	1,5	Ano	Ano	Ne
<b>TEROSON PU 9225 SF ME</b>	50 ml	Rychle tvrdnoucí lepidlo na opravy; při práci s plasty je zcela nezbytné použít schválený primer značky Henkel	Tmavě šedá	2	1,5	Ano	Ano	Ano



## Alternativa ke svařování s dlouhou životností

„LOCTITE nám pomohl najít řešení na trvalé problémy s bodovými svary, které měly za následek drahé odstávky zařízení z provozu a vysoké náklady na opravy.“



Firma recyklující papír se pravidelně potýkala s poruchami filtračních sít z nerezové oceli – každých 6 až 8 týdnů vypověděly službu. Na vině byla eroze bodových svarů, která měla za následek propadnutí pletiva do systému rotujícího síta. Četné výměny, které si tyto poruchy vyžádaly, znamenaly odstávku zařízení z provozu a další náklady na práci. Konstrukční lepidlo odolné proti odlupování a smykovým silám **LOCTITE EA 9466** bylo dokonalým řešením.

Odborník na technická řešení LOCTITE provedl výrobní tým celým procesem – od důkladného vyprání pletiva v sítu a filtru, aby z něj odstranil veškeré zbytky po recyklaci a chemické látky, přes dávkování lepidla z dvojkartuše 50 ml, až po nasazení a zatížení náhradního síta. Toto řešení snížilo náklady na výměnu filtrů, náklady na práci a zdvojnásobilo dostupnou provozní dobu mezi prostoji ve výrobním procesu, takže výrobce dokázal zvýšit svou produkci recyklovaného papíru.

### PŘÍNOSY

#### KONSTRUKČNÍ LEPIDLO LOCTITE EA 9466:

- Poskytuje požadovanou odolnost vůči abrazivním silám v procesu filtrace
- Nahrazuje bodové svary a zachová polohu jemného filtračního pletiva minimálně po dobu 16 týdnů
- Zkrácení odstávek vybavení a snížení nákladů na práci znamenají úsporu nákladů

# FLEXIBILNÍ LEPIDLA A TĚSNĚNÍ



Různé podklady. Velká průtažnost.  
**Na spoje s velkou pohyblivostí.**



## PROBLÉM

S tuhými lepidly:  
Spoje mohou pod dynamickým zatížením selhat.



## ŘEŠENÍ

S flexibilními lepidly:  
Spoje tolerují pohyby.

## Lepení a těsnění pro dynamická zatížení.

Flexibilní lepidla a těsnění jsou ideální volbou pro aplikace vystavené působení dynamických sil a vyžadující spolehlivé připevnění k různým povrchům. Tyto přípravky vyplní i velké spáry a po vytvrzení se díky svým elastickým vlastnostem postarají o voděodolné utěsnění a vytvoření pevného spojení s odolností proti UV záření, které odolá vysokým tahovým a rázovým silám, stejně jako střídání nízkých a vysokých teplot, kdy dochází k rozdílnému roztahování a smršťování lepených podkladů.

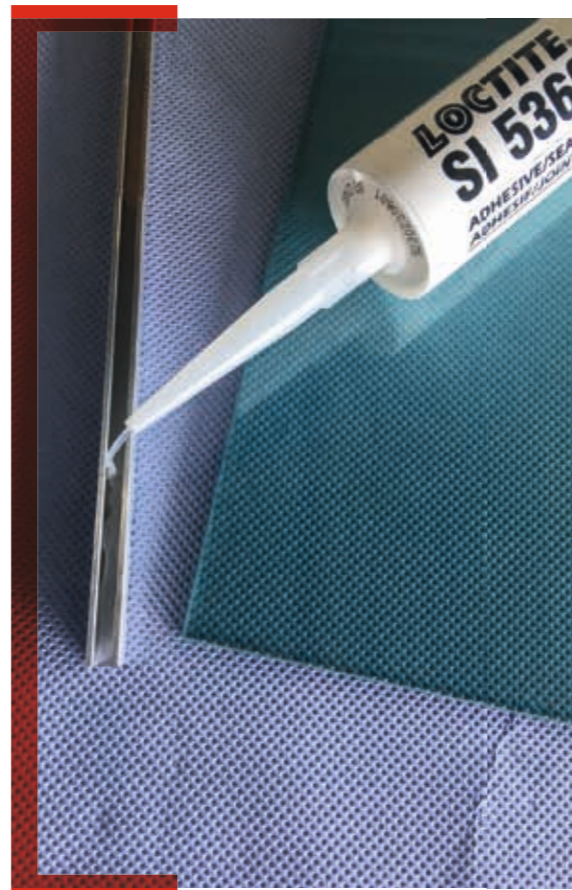

BEST SELLER

## TEROSON MS 939

**Univerzální lepidlo, nevyžaduje použití primeru**

TEROSON MS 939 je pružné lepidlo pro univerzální použití v průmyslovém prostředí. Vyniká vysokou pevností a dobrou pružností. Splňuje požadavky zkoušky vlhkým teplem pro použití v solárním průmyslu a požadavky certifikátu UL pro elektrická zařízení. Má vynikající odolnost proti vlivům počasí.

**Přednosti:**

- Neobsahuje rozpouštědla, isokyanáty, silikony, ani PVC
- Umožňuje urychlené vytvrzení - dvousložková verze produktu



**Natíratelnost:**  
Ano



**Teplotní odolnost:**  
100 °C



**Rychlost vytvrzení:**  
24 h



## Jak vybrat flexibilní lepidlo nebo těsnění.

### LEPENÍ NEBO TĚSNĚNÍ

I když všechna flexibilní lepidla a těsnění jsou vhodná jak k lepení, tak těsnění, některá z nich jsou vyvinuta pro vysokou pevnost v tahu, díky čemuž jsou ideálně vhodná k lepení. Jiná zase byla vyvinuta s důrazem na zvýšenou pružnost; takové přípravky se pak ideálně uplatní jako těsnění.



**NATÍRATELNOST**

Lepidla a těsnění na bázi SMP\* jsou po aplikaci (vytvoří kůžičku) přetíratelná, zatímco na lepidla a těsnění na bázi silikonu po aplikaci není možné nanášet žádné nátěry.



**TEPLOTA**

Požadavky vašeho koncového zařízení na provozní teplotu mohou mít vliv na to, jaké flexibilní lepidlo a těsnění bude nejvhodnější.



**RYCHLOST VYTVRZENÍ**

Dvousložková flexibilní lepidla a těsnění se vyznačují krátkou dobou vytvrzení, zatímco jednosložkové produkty tvrdnou vlivem vzdušné vlhkosti a potřebují k vytvrzení delší dobu.

\* Silanem modifikovaný polymer



BEST SELLER

## TEROSON MS 930

**Těsnění/lepidlo, bez požadavku na použití primeru**

TEROSON MS 930 je tixotropní silanem modifikované polymerové těsnění/lepidlo s vytvrzením vlhkostí. Je vhodné k různým aplikacím na široké škále podkladových materiálů. Vytváří měkký elastický produkt a nabízí vynikající ochranu před UV zářením a vlivy počasí.

**Přednosti:**

- Neobsahuje rozpouštědla, isokyanáty, silikony, ani PVC
- Umožňuje urychlené vytvrzení jako dvousložkové materiály



**Natíratelnost:**  
Ano



**Teplotní odolnost:**  
80 °C



**Rychlost vytvrzení:**  
24 h



Vyhledejte správný produkt pro svou aplikaci



Flexibilní lepidla

TEROSON MS 939  
TEROSON MS 9399  
TEROSON MS 9220

Flexibilní těsnění

TEROSON MS 930  
TEROSON MS 9360  
LOCTITE SI 5366  
LOCTITE SI 5368

**NEVÁHEJTE KONTAKTOVAT ZÁSTUPCE HENKEL S ŽÁDOSTÍ O VÍCE INFORMACÍ**

o kompletní nabídce flexibilních lepidel a těsnění

Flexibilní lepidla



**TEROSON MS 939\***  
Jednosložkový silanem modifikovaný polymer



Natíratelnost: Ano



Teplotní odolnost: 100 °C



Rychlost vytvrzení: 24 h

Vytvoření kůžičky: 5 min.  
Barva: Černá, bílá, šedá  
Způsob vytvrzení: Vlhkost  
Pevnost v tahu: 3 N/mm<sup>2</sup>



**TEROSON MS 9399\***  
Dvosložkový silanem modifikovaný polymer



Natíratelnost: Ano



Teplotní odolnost: 100 °C



Rychlost vytvrzení: 3 h

Vytvoření kůžičky: 25 min.  
Barva: Černá, bílá, šedá  
Způsob vytvrzení: Dvosložková směs  
Pevnost v tahu: 3 N/mm<sup>2</sup>



**TEROSON MS 9220**  
Jednosložkový silanem modifikovaný polymer



Natíratelnost: Ano



Teplotní odolnost: 100 °C



Rychlost vytvrzení: 24 h

Vytvoření kůžičky: 6 min.  
Barva: Černá  
Způsob vytvrzení: Vlhkost  
Pevnost v tahu: 3 N/mm<sup>2</sup>

Zařízení



**LOCTITE**  
Ruční pistole na kartuše, 300 ml  
IDH 142240

Pistole na lepidla a těsnění v plastových a hliníkových kartuších o velikostech 290 ml, 300 ml a 310 ml.



**LOCTITE 97002**  
Pneumatická pistole na kartuše, 300 ml  
IDH 88632

Jedná se o pneumatickou pistoli k aplikaci produktů z kartuší o velikosti 300 ml. Pneumatický tlak minimalizuje únavu při práci. Průtok se reguluje integrovaným regulátorem tlaku. Obsluha ovládá vytlačování stlačením spouště.

DODATEČNÉ ZAŘÍZENÍ

**400 ml**  
**LOCTITE EQ HD14**  
**Dávkoč na dvojkartuše 400 ml**  
1:1, 2:1, 4:1, 10:1  
Ruční: IDH 2693823  
Pneumatický: IDH 2693825

Další zařízení/informace naleznete na straně 128.

Flexibilní těsnění



**TEROSON MS 9360**  
Jednosložkový silanem modifikovaný polymer



Natíratelnost: Ano



Teplotní odolnost: 100 °C



Rychlost vytvrzení: 24 h

Vytvoření kůžičky: 5 min.  
Barva: Černá  
Způsob vytvrzení: Vlhkost  
Pevnost v tahu: 3,5 N/mm<sup>2</sup>



**TEROSON MS 930\***  
Jednosložkový silanem modifikovaný polymer



Natíratelnost: Ano



Teplotní odolnost: 80 °C



Rychlost vytvrzení: 24 h

Vytvoření kůžičky: 25 min.  
Barva: Černá, bílá, šedá  
Způsob vytvrzení: Vlhkost  
Pevnost v tahu: 1 N/mm<sup>2</sup>



**LOCTITE SI 5366**  
Jednosložkový silikon



Natíratelnost: Ne



Teplotní odolnost: 200 °C



Rychlost vytvrzení: 24 h

Vytvoření kůžičky: 5 min.  
Barva: Čirá  
Způsob vytvrzení: Vlhkost  
Pevnost v tahu: 2 N/mm<sup>2</sup>



**LOCTITE SI 5368**  
Jednosložkový silikon



Natíratelnost: Ne



Teplotní odolnost: 200 °C



Rychlost vytvrzení: 24 h

Vytvoření kůžičky: 5 min.  
Barva: Černá  
Způsob vytvrzení: Vlhkost  
Pevnost v tahu: 2 N/mm<sup>2</sup>

FLEXIBILNÍ LEPIDLA

Produkt	Velikost balení	Barva	Vlastnosti	Rychlost vytlačování (g/min.)	Technologie	Vytvoření kůžičky (min.)	Rozmezí teplot (°C)	Tvrdost Shore	Pevnost v tahu (N/mm <sup>2</sup> )	Protažení při přetržení (%)
TEROSON MS 939	290 ml	Černá, bílá, šedá	Bez použití primeru, dobrá odolnost proti UV záření/vlivům počasí, natíratelné, bez obsahu rozpouštědel/isokyanátů	N/A	Silanem modifikovaný polymer	5	-40 až +100	A 55	3	250
TEROSON MS 9399	400 ml	Část A: Černá, bílá, šedá; Část B: Černá, bílá, šedá	Dvosložkové lepidlo, nestéká, vysoká lepidlost, rychlá fixace	N/A	Silanem modifikovaný polymer	25	-40 až +100	A 55	3	150
TEROSON MS 9220	80 ml, 310 ml	Černá	Opravy karoserií - lepení: všude tam, kde je potřeba něco slepit nebo utěsnit.	N/A	Silanem modifikovaný polymer	6	-40 až +100	A 60	3	N/A

FLEXIBILNÍ TĚSNĚNÍ

TEROSON MS 930	310 ml	Černá, bílá, šedá	Bez použití primeru, dobrá odolnost proti UV záření/vlivům počasí, natíratelné, bez obsahu rozpouštědel/isokyanátů	300	Silikon	25	-50 až +80	A 30	1	250
TEROSON MS 9360	310 ml, 570 ml	Černá	Neobsahuje rozpouštědla, isokyanáty, silikony, ani PVC. Produkt je bez zápachu a vyniká dobrou přilnavostí k mnoha podkladům. Je slučitelné s vhodnými nátěrovými systémy.	N/A	Silanem modifikovaný polymer	4 - 10	-40 až +100	A 60	3,5	200
LOCTITE SI 5366	310 ml	Čirá	Dobře odolává extrémním změnám teploty a UV záření bez tvrdnutí, smršťování nebo praskání	40	Silikon	5	-50 až +200	A 25	2	530
LOCTITE SI 5368	310 ml	Černá	Dobře odolává extrémním změnám teploty a UV záření bez tvrdnutí, smršťování nebo praskání	100	Silikon	5	-50 až +200	A 25	2	435

\* Pro zvýšení přilnavosti produktů TEROSON MS k obtížně lepidelným materiálům doporučujeme použít čistič/primer TEROSON SB 450 nebo ošetření koronou či plazmou.



# Jedno flexibilní řešení nahradilo další metody spojů na výtahu



„TEROSON MS 930 nejenže snížil náklady a zkrátil čas na výrobu výtahových dveří, ale také přispěl ke zvýšení kvality výrobků.“

Výrobci výtahů a výtahových komponent zjistili, že flexibilním lepidlem **TEROSON MS 930** mohou nahradit všechny další varianty řešení, od jiných lepidel až po svařované spoje. Toto univerzální řešení si vede lépe a jeho aplikace je navíc rychlejší, jednodušší a bezpečnější.

Odborník na technická řešení LOCTITE pomohl jednomu výrobcí výtahových dveří nahradit bodové svařování výztuh vnitřních dveří lepením přípravkem **TEROSON MS 930**. Tím se zvýšila kvalita produkce a zjednodušil proces montáže. Jiný výrobce se při navrhování nového sloupku výtahových dveří naučil používat lepidlo **TEROSON MS 930** a nahradil tím lepicí pásku od jiného výrobce, u které se musel nejprve aplikovat hořlavý primer na bázi rozpouštědla. Výsledkem je zvýšená bezpečnost výroby a vyšší produktivita. Oběma výrobcům také zásadním způsobem klesly náklady na použitý materiál.

## PŘÍNOSY

### Flexibilní lepidlo **TEROSON MS 930**:

- Rozložení zatížení spoje po celé ploše oproti kontaktním bodům u bodových svarů
- Snížení spotřeby elektrické energie při výrobě oproti svařování
- Odpadlo riziko deformací kovového povrchu a nutnost opravy povrchové úpravy po dokončení svařování
- Zvýšení bezpečnosti výroby eliminací hořlavého primeru na bázi rozpouštědla
- Zvýšení produkce až o 90 % díky vyšší rychlosti dávkování a montáže
- Snížení nákladů na materiál až o 27 % ve srovnání s lepicí páskou

Pevnost.

Čiřrost.

Rychlé vytvrzení.

**Pro maximální urychlení výroby.**

# UV LEPIDLA

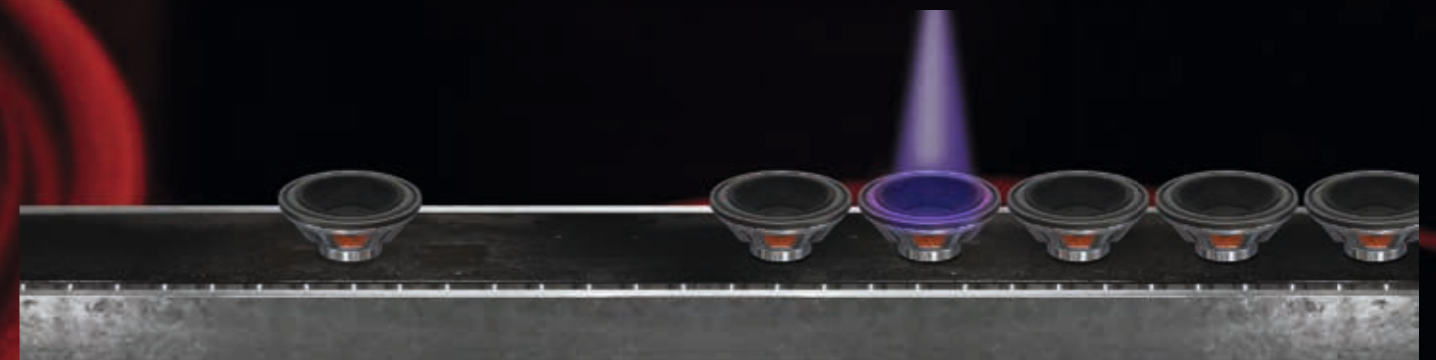

## PROBLÉM

Bez UV lepidel:  
Rychlost vytvrzení je závislá na použité technologii.

## ŘEŠENÍ

S UV lepidly:  
Rychlé vytvrzení dle potřeby.

## Dosažení prvotřídního spoje v rámci sekund.

Zářením vytvrzovaná lepidla jsou ideální volbou pro aplikace s vysokými nároky na rychlost výroby. Obvykle se používají při výrobě skleněných výrobků, reproduktorů, optických a elektrických součástí a jednorázových zdravotnických pomůcek. Pro výběr správného produktu je potřeba vědět, zda lepené díly propouštějí UV/viditelné světlo, zda bude potřeba tuhý nebo spíše flexibilní spoj a jaké typy materiálů se budou lepit.



BEST SELLER

## LOCTITE AA 3494

### Lepení skla

LOCTITE AA 3494 je čiré akrylátové lepidlo se střední viskozitou, které po vystavení UV/viditelnému záření v rámci sekund vytvrzuje. Lepidlo je po vytvrzení nárazuvzdorné a má vynikající odolnost vůči vlhkosti. Je ideální k lepení skla, kovu a plastů.



### Typ spoje:

Polotuhý



### Podklad:

Sklo, kovy, plasty



## Jak vybrat UV lepidlo.



### PRŮSVITNÉ VS. NEPRŮSVITNÉ MATERIÁLY

Alespoň jedna z lepených součástí musí být propustná pro záření o vlnové délce, kterou vyžaduje zvolené lepidlo. Např. pro UV stabilizované plasty je třeba zvolit lepidla vytvrzovaná viditelným zářením. V případě neprůsvitných materiálů je nutné použít lepidlo s dvojitým vytvrzením – buď pomocí tepla, aktivátoru, vlhkosti, nebo s anaerobním vytvrzováním. Dvojitě vytvrzení zaručí vytvrzení v zastíněných částech.



### TYP SPOJE

#### PRUŽNÝ

Vysoce pružné spoje, které se vyznačují vysokou odolností proti teplotním cyklům.

#### TUHÝ

Lepidla s vysokou pevností, která rychle tvrdnou a vytváří houževnatá spojení. Jsou vhodná k lepení tuhých plastů a kovů.



### LEPENÝ MATERIÁL

Na různé podklady se hodí různá lepidla. Pro dosažení nejvyššího spoje je potřeba zvolit lepidlo určené pro lepené materiály.

Vyhledejte správný produkt pro svou aplikaci



**PRŮSVITNÉ materiály**

LOCTITE AA 3951  
LOCTITE AA 3953  
LOCTITE AA 3922

**NEPRŮSVITNÉ materiály**

LOCTITE AA 352  
LOCTITE AA 3504

**Průsvitné materiály**



**LOCTITE AA 3951**  
Mimořádně rychlé vytvrzení, lepení plastů, nízká viskozita



Typ spoje: Pružný



Podklad: Měkčené PVC, TPE, pryže, PC, ABS, HDPE/PP (po ošetření)

Chemické složení: Akrylát  
Viskozita: 150 mPa·s  
Vyhovuje požadavkům normy ISO 10993: Ano  
Fluorescence: Ano  
Barva: Transparentní, bezbarvé až slámové



**LOCTITE AA 3953**  
Mimořádně rychlé vytvrzení, lepení plastů, střední viskozita



Typ spoje: Pružný



Podklad: Měkčené PVC, TPE, pryže, PC, ABS, HDPE/PP (po ošetření)

Chemické složení: Akrylát  
Viskozita: 550 mPa·s  
Vyhovuje požadavkům normy ISO 10993: Ano  
Fluorescence: Ano  
Barva: Transparentní, bezbarvé až slámové



**LOCTITE AA 3922**  
Univerzální použití, nízká viskozita



Typ spoje: Polotuhý



Podklad: Kovy, plasty

Chemické složení: Akrylát  
Viskozita: 300 mPa·s  
Vyhovuje požadavkům normy ISO 10993: Ano  
Fluorescence: Ano  
Barva: Transparentní až lehce zamlžená

**Neprůsvitné materiály**



**LOCTITE AA 352**  
Houževnaté



Typ spoje: Tuhý



Podklad: Kovy, sklo

Chemické složení: Akrylát  
Viskozita: 20 500 mPa·s  
Vyhovuje požadavkům normy ISO 10993: Ne  
Fluorescence: Ne  
Barva: Čirá/světle jantarová



**LOCTITE AA 3504**  
Lepení magnetů



Typ spoje: Tuhý



Podklad: Kovy, magnety

Chemické složení: Akrylát  
Viskozita: 1 000 mPa·s  
Vyhovuje požadavkům normy ISO 10993: Ne  
Fluorescence: Ne  
Barva: Jantarová



## Zařízení

### Dávkování



#### LOCTITE 98815

Ruční pistole na 30 ml kartušky  
IDH 1544934

Ruční pistole na všechny produkty dodávané ve standardní 30 ml injekční kartuši. Jedná se o cenově dostupné řešení pro dávkování UV lepidel.



#### LOCTITE 97006

Digitální dávkovač  
pro dávkování ze stříkačky  
IDH 88633

Poloautomatický dávkovací systém určený k dávkování lepidel LOCTITE a kapalin v injekčních kartuších o objemu 10, 30, 55 a 300 ml. Více informací naleznete v sekci Zařízení.

## Zařízení

### Vytvrzení



#### LOCTITE EQ CL32

LED bodový zdroj

EQ CL32 je bodový světelný zdroj vydávající UV světlo/viditelné světlo. Jedná se o výkonný přenosný zdroj pro vytvrzování UV lepidel. Díky LED technologii svítí na plný výkon okamžitě po zapnutí. Jako zdroj je možné použít buď nabíjecí baterii, nebo lze jednotku přiloženým adaptérem připojit do elektrické zásuvky.

##### EQ CL32 405 nm

IDH 2182207

##### EQ CL32 365 nm

IDH 2182210



#### LOCTITE EQ CL25

Bodový vytvrzovací systém

Jedná se o univerzální ovladač, který je možné spojit až se čtyřmi individuálními LED hlavičkami. Bohatá nabídka příslušenství obsahuje různé čočky, kabely v různých délkách nebo LED hlavičky s vlnovou délkou 365 nm nebo 405 nm. Příslušenství se objednává samostatně.

##### Ovladač

IDH 1786127

##### EQ CL25 405 nm

IDH 2104788

##### EQ CL25 365 nm

IDH 1984957

## UV LEPIDLA

Produkt	Velikost balení	Vzhled	Vhodná vlnová délka pro vytvrzení	Lepené podklady	Viskozita (mPa·s)	Rozmezí teplot (°C)	Tvrdost Shore	Pevnost ve smyku, PC (N/mm <sup>2</sup> )
<b>PRŮSVITNÉ MATERIÁLY</b>								
<b>LOCTITE AA 3922</b>	25 ml, 1 l	Transparentní až zamlžená kapalina	Ultrafialové (UV)/viditelné světlo	Kovy, plasty	300	-55 až +130	D 66	23
<b>LOCTITE AA 3951</b>	25 ml, 1 l	Transparentní, bezbarvá až slámově žlutá kapalina	Ultrafialové (UV)/viditelné světlo	Měkčené PVC, TPE, pryže, PC, ABS, HDPE/PP (po ošetření)	150	-55 až +100	D 62	22
<b>LOCTITE AA 3953</b>	25 ml, 1 l	Transparentní, bezbarvá až slámově žlutá kapalina	Ultrafialové (UV)/viditelné světlo	Měkčené PVC, TPE, pryže, PC, ABS, HDPE/PP (po ošetření)	550	-55 až +100	D 56	22
<b>NEPRŮSVITNÉ MATERIÁLY A ZASTÍNĚNÉ OBLASTI</b>								
<b>LOCTITE AA 352</b>	250 ml, 1 l	Transparentní, světle žlutá kapalina	Dvojitý vytvrzení: ultrafialové světlo (UV) a vytvrzení aktivátorem	Kovy, sklo	20 500	-55 až +150	D 60	8*
<b>LOCTITE AA 3504</b>	250 ml	Kapalina jantarové barvy	Dvojitý vytvrzení: ultrafialové světlo (UV) a anaerobní vytvrzení	Kovy, magnety	1 000	-55 až +150	D 45	N/A

\* PC a sklo

### DALŠÍ ZAŘÍZENÍ

#### LOCTITE 97009 Poloautomatický dávkovací systém HP (vyšší tlak)

IDH 215845

#### LOCTITE 97113 Stacionární dávkovací ventil

IDH 88644

#### LOCTITE 98009 Membránový dávkovací ventil pro UV lepidla

IDH 218280

#### LOCTITE EQ VA20 Volumetrický dávkovací ventil

IDH 2084141

### DALŠÍ ZAŘÍZENÍ

#### LOCTITE EQ CL30 Plošný vytvrzovací LED systém

Ovladač pro jednu LED kostku EQ CL30

IDH 1359255

Ovladač pro čtyři LED kostky EQ CL30

IDH 2257357

LED kostka EQ CL30, 365 nm

IDH 2139182

LED kostka EQ CL30, 405 nm

IDH 2139180

# ČISTIČE

Více než 60 let zkušeností.  
**Záruka spolehlivého  
a účinného čištění.**

## PROBLÉM

Bez čističů:  
Nečistoty, špína a mastnoty na komponentách způsobují ve výrobě širokou škálu problémů.

## ŘEŠENÍ

Čističe LOCTITE:  
Odstranění nečistot, prachu a mastnoty, maximalizace účinnosti lepidel LOCTITE, široká škála produktů.



Henkel

400 ml e

400 ml  
1520

## Důkladné čištění nejen před lepením.

Čističe a odmašťovače LOCTITE jsou velmi účinné prostředky k čištění dílů, pracovních povrchů, podlah a rukou. Dodávají se ve složení jak na vodní bázi, tak na bázi rozpouštědel. Hlavními faktory pro volbu čističe nebo odmašťovače jsou doba schnutí, stopy, zápach a slučitelnost s podkladovým materiálem.



BEST SELLER

## LOCTITE SF 7063

**Univerzální čistič a odmašťovač na díly**

LOCTITE SF 7063 je univerzální čistič součástí na bázi rozpouštědla. Po odpaření nezanechává zbytky. Je ideální k použití před lepením nebo utěšňováním. LOCTITE SF 7063 odstraňuje většinu mastnot, olejů, maziv a prachu.

**Přednosti:**

- Ideální k použití před aplikací lepidla a těsnění
- Nezanechává po sobě žádné stopy



## Jak vybrat správný čistič.

### ODMAŠTĚNÍ/ČIŠTĚNÍ DÍLŮ

K čištění součástí před nanášením lepidel a tmelů, čištění a odmašťování pracovních ploch a dílů, k odstranění zbytků lepidel.

### ČIŠTĚNÍ RUKOU

Dostupné s obsahem i bez obsahu abraziv pro odstranění nečistot, maziv, špíny, oleje a lepidel z rukou.



BEST SELLER

## LOCTITE SF 7200

**Odstraňovač těsnění**

LOCTITE SF 7200 je určený ke změkčení vytvrzených chemických těsnění na kovových přírubách a jejich následnému odstranění (možné již za 10 až 15 minut). Po nanesení vytváří pěnovou vrstvu a tím zamezuje stékání produktu z místa. Je mimořádně vhodný na příruby z hliníku nebo jiného měkkého kovu, u kterých by při seškrábání těsnění mohlo dojít k poškození povrchu.

**Přednosti:**

- Značně usnadňuje odstranění starého těsnění
- Omezuje poškození povrchu vlivem škrábání



Vyhledejte správný produkt pro svou aplikaci



Čističe a odmašťovače součástek

LOCTITE SF 7063  
LOCTITE SF 7200  
LOCTITE SF 7840

Čistič na ruce

LOCTITE SF 7850

**KONTAKTUJTE ZÁSTUPCE  
SPOLEČNOSTI HENKEL S  
ŽÁDOSTÍ O VÍCE INFORMACÍ**

o kompletní nabídce čisticích přípravků.

Čističe a odmašťovače součástek



**LOCTITE SF 7063**  
Čistič dílů

Univerzální přípravek na bázi rozpouštědel k čištění a odmaštění dílů určený k použití před aplikací lepidla a těsnění. Po odpaření nezanechává stopy.



**LOCTITE SF 7200**  
Odstraňovač těsnění

Produkt určený k odstranění vytvrzených chemických těsnění na kovových přírubách. Minimalizuje škrábání.



**LOCTITE SF 7840**  
Na bázi vody

Koncentrovaný, biologicky odbouratelný přípravek k čištění a odmaštění dílů. Neobsahuje rozpouštědla ani toxické látky a je nehořlavý. Je ředitelný vodou.

Čistič na ruce



**LOCTITE SF 7850**  
Bez nutnosti oplachu

Přírodní univerzální čistič rukou bez obsahu rozpouštědel. Může se používat s vodou i bez vody a dokáže odstranit hluboko zažrané nečistoty, mastnotu, šmír, oleje a lepidla.

ČISTIČE

Produkt	Velikost balení	Oblast použití	Speciální vlastnosti	Zápach
<b>ČISTIČE</b>				
<b>LOCTITE SF 7063</b>	400 ml, 10 l, 200 l	Čištění dílů před lepením	Rychlé odpaření – nezanechává zbytky	Rozpouštědlo
<b>LOCTITE SF 7840</b>	750 ml, 5 l, 20 l, 200 l	Univerzální dílenský čistič	Biologicky odbouratelný	Příjemně svěží
<b>ODSTRAŇOVAČ STARÝCH TĚSNĚNÍ</b>				
<b>LOCTITE SF 7200</b>	400 ml	Odstraňovač těsnění	Silná vrstva pěny k odstranění vytvrzeného chemického těsnění	Rozpouštědlo
<b>ČISTIČ NA RUCE</b>				
<b>LOCTITE SF 7850</b>	400 ml, 3 l, 10 l	Čistič na ruce s obsahem abrazivních látek	Obsahuje vysoce kvalitní látky k ošetření pokožky, například aloe vera, lanolin a jojobu	Svěží vůně citrusových plodů





Ochrana proti opotřebení, abrazi, poškození chemikáliemi, kavitaci a erozi.

**Pro delší a účinnější provoz.**

# PREVENCE OPOTŘEBENÍ

## PROBLÉM

Bez nátěru proti opotřebení:  
Abraze a koroze může poškodit komponenty.

## ŘEŠENÍ

S nátěrem proti opotřebení:  
Ochrana komponent před specifickými  
provozními podmínkami a prodloužení život-  
nosti zařízení.

## Komplexní prevence opotřebení.

Produkty pro prevenci opotřebení vytváří ochranný a obnovitelný pracovní povrch a tím chrání ošetřené díly před poškozením. Dají se použít na nové i na již opotřebené díly. LOCTITE nabízí řadu preventivních řešení pro různé specifické provozní podmínky.



BEST SELLER

## LOCTITE PC 7218

### Univerzální použití

LOCTITE PC 7218 je dvousložková, šedá, keramikou plněná, epoxidová ochranná směs nanášená stěrkou. Je určena k ochraně kovových dílů před abrazí nebo erozí hrubými částicemi. Díly chrání i před působením agresivních chemických látek. Typické aplikace zahrnují: tělesa cyklónů a odlučovačů, lapače prachu a odsávací zařízení, tělesa a oběžná kola čerpadel, tělesa a lopatky ventilátorů, skluzu a násypky, kolena potrubí a přechodové kusy.

### Přednosti:

- Vhodné pro prostředí s agresivními chemickými látkami
- Aplikace stěrkou
- Rychlé obnovení opotřebovaných povrchů



## Jak vybrat správný produkt pro prevenci opotřebení.



### ABRAZE ČÁSTICEMI

Produkty nanášené stěrkou, štětcem nebo nástřikem pro ochranu před abrazí jemnými i hrubými částicemi.



### EROZE VLIVEM PROUDĚNÍ KAPALIN

Produkty pro ochranu komponent (například čerpadel) před erozí způsobenou prouděním kapalin (obsahující částice).



### AGRESIVNÍ CHEMICKÉ PROSTŘEDÍ

Speciální epoxidové produkty na ochranu zařízení před agresivními chemickými látkami a korozi.

## Příprava povrchu

Správná příprava povrchu tvoří základ pro úspěšné použití těchto produktů. Správná příprava povrchu:

- zlepší adhezi k podkladu
- zamezí korozi mezi povrchem a naneseným produktem
- prodlouží intervaly údržby

Mezi dva důležité faktory úspěšné aplikace patří **profil povrchu** a **čistota povrchu**.



BEST SELLER

## LOCTITE PC 7226

### Drobné částice

LOCTITE PC 7226 je dvousložková, karbidem plněná ochranná směs. Nanáší se stěrkou. Produkt je nestékavý a je vhodný pro aplikace nad hlavou a na nerovné plochy. Je určený k ochraně kovových dílů před abrazí nebo erozí jemnými částicemi. Díly chrání i před působením agresivních chemických látek. Typické aplikace zahrnují: tělesa bagrovacích čerpadel, žlaby a žlabové dopravníky, oběžná kola čerpadel, vibrační dopravníky, skluzu a násypky.

### Přednosti:

- Prodloužení životnosti zařízení



## Vyhledejte správný produkt pro svou aplikaci



### Abraze částicemi

LOCTITE PC 7218  
LOCTITE PC 7222  
LOCTITE PC 7226

### Eroze vlivem proudění kapalin

LOCTITE PC 7227  
LOCTITE PC 7255

### Odolnost proti vysokým teplotám

LOCTITE PC 7234

## Abraze částicemi



**LOCTITE PC 7218**  
Hrubé částice

Doba zpracovatelnosti: 30 min.  
Doba vytvrzení: 7 h  
Teplota (max.): 120 °C  
Barva: šedá



**LOCTITE PC 7222**  
Jemné částice

Doba zpracovatelnosti: 30 min.  
Doba vytvrzení: 8 h  
Teplota (max.): 105 °C  
Barva: šedá



**LOCTITE PC 7226**  
Jemné částice

Doba zpracovatelnosti: 30 min.  
Doba vytvrzení: 6 h  
Teplota (max.): 120 °C  
Barva: šedá

## Eroze vlivem proudění kapalin



**LOCTITE PC 7227**  
Aplikace štětcem

Doba zpracovatelnosti: 35 min.  
Doba vytvrzení: 4 h  
Teplota (max.): 100 °C  
Barva: šedá



**LOCTITE PC 7255**  
Aplikace nástřikem

Doba zpracovatelnosti: 40 – 70 min.  
Doba vytvrzení: 4 h  
Teplota (max.): 110 °C  
Barva: Brilantová zeleň nebo šedá

## Odolnost proti vysokým teplotám



**LOCTITE PC 7234**  
Aplikace štětcem

Doba zpracovatelnosti: 40 min.  
Doba vytvrzení: 2,5 h  
Teplota (max.): 200 °C  
Barva: červená

## PREVENCE OPOTŘEBENÍ

Produkt	Velikost balení	Vydatnost	Barva	Maximální provozní teplota (°C)	Pevnost v tlaku (N/mm <sup>2</sup> )	Tvrdość Shore D	Doba zpracovatelnosti (min.)	Doba vytvrzení (h) 25 °C	Směšovací poměr podle objemu	Směšovací poměr podle hmotnosti
<b>ABRAZE ČÁSTICEMI</b>										
LOCTITE PC 7218	1 kg, 10 kg	720 cm <sup>2</sup> při tloušťce vrstvy 6 mm na 1 kg sadu	Šedá	120	110	90	30	7	2:1	2:1
LOCTITE PC 7222	1,36 kg	0,13 m <sup>2</sup> při tloušťce vrstvy 6 mm na 1,36 kg sadu	Šedá	105	71	85	30	8	2:1	2:1
LOCTITE PC 7226	1 kg	800 cm <sup>2</sup> při tloušťce vrstvy 6 mm na 1 kg sadu	Šedá	120	103	85	30	6	4:1	4:1
<b>KAPALINOVÁ EROZE</b>										
LOCTITE PC 7227	1 kg	0,8 m <sup>2</sup> při tloušťce vrstvy 1 mm na 1 kg	Šedá	100	86	85	34 – 48	4	2,75:1	4,8:1
LOCTITE PC 7255	1,125 l	2,2 m <sup>2</sup> při tloušťce vrstvy 0,5 mm na jednu 1,125 l kartuši	Brilantová zeleň nebo šedá	110	106	86	40 – 70	4	100:50	100:50
<b>ODOLNOST PROTI VYSOKÝM TEPLOTÁM</b>										
LOCTITE PC 7234	1 kg	1,1 m <sup>2</sup> při tloušťce vrstvy 0,5 mm na 1 kg	Červená	200	102	88	40	8 h při teplotě 20 °C + 3 h při teplotě 150 °C	2,6:1	4,25:1

## Zařízení



**PNEUMATICKÁ STRÍKACÍ PISTOLE**  
**LOCTITE EQ HD12**

IDH 2251591

Ideální k nanášení produktu LOCTITE PC 7255. Určená pro směšovací poměr 2:1. Kompatibilní rozprašovací tryska: IDH 2447734

**NEVÁHEJTE KONTAKTOVAT  
ZÁSTUPCE HENKEL S ŽÁDOSTÍ  
O VÍCE INFORMACÍ**

o kompletní nabídce produktů pro prevenci opotřebení.

### SLUŽBY LOCTITE

**OCHRANA KOMPONENT  
A PRODLOUŽENÍ ŽIVOTNOSTI.**

sluzby.loctite.cz



## Stříkatelná směs proti erozi a abrazi.

„Díky odborníkovi LOCTITE jsme dokázali zvýšit spolehlivost a zlepšit provozní vlastnosti.“



Oprava průmyslových čerpadel dokázala svému zákazníkovi zvýšit spolehlivost a zlepšit provozní vlastnosti čerpadel na odpadní vodu. Čerpadla se potýkala s předčasným opotřebením v důsledku eroze a abraze. Po konzultaci se zákazníkem byla pro opravu doporučena kombinace produktů **LOCTITE EA 3478 Superior Metal** a **LOCTITE PC 7255 Sprayable Ceramic**.

Technicko-obchodní zástupce společnosti LOCTITE demonstroval přímo v opravě správný postup přípravy povrchu. K vyplnění dutin, které vznikly abrazí a erozí, se použil přípravek **LOCTITE EA 3478 Superior Metal**. Po obnovení ploch do původního stavu následovala aplikace produktu **LOCTITE PC 7255 Sprayable Ceramic**. Po uvedení čerpadla zpět do provozu došlo k výraznému prodloužení intervalu údržby a zvýšení spolehlivosti.

### PŘÍNOSY

**LOCTITE EA 3478 Superior Metal a LOCTITE PC 7255 Sprayable Ceramic**

- Vyplnění dutin a nerovností způsobených abrazí a erozí
- Ochrana součástí proti abrazi, erozi, korozi a chemickým účinkům
- Úspora nákladů na výměnu součástí, snížení investic do náhradních dílů
- Zvýšení účinnosti zařízení

# OPRAVA KOMPONENT

Oprava hřídelí a dalších ocelových, hliníkových nebo pryžových dílů.

**Prodloužení životnosti  
a zvýšení chemické odolnosti.**

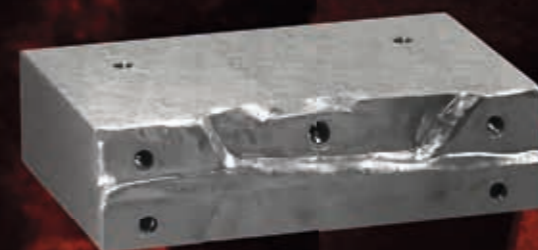

## PROBLÉM

Před obnovou:  
Poškození narušují funkci dílu, přispívají k nadměrnému namáhání zařízení, zvyšují bezpečnostní rizika a především jsou s nimi spojeny dodatečné náklady.



## ŘEŠENÍ

Po obnově:  
Poškození je možné opravit přímo na místě, obnoví se původní funkce dílu a funkčních ploch a minimalizují se dodatečné náklady díky záchraně dílů a komponent.

## Oprava poškozených dílů.

Následující produkty je možné použít k opravám pryžových, ocelových, hliníkových a jiných kovových komponent. Opravená místa kovem plněným tmelem je po vytvrzení možné vrtat, řezat do nich závity nebo obrábět. Produkty pro renovaci pryžových dílů poskytují vynikající odolnost proti abrazi a špičkovou přilnavost ke kovovým a pryžovým povrchům.



BEST SELLER

## LOCTITE EA 3478

### Vysoká pevnost v tlaku

LOCTITE EA 3478 je dvousložkový epoxidový tmel plněný ferrosiliciem. Je mimořádně odolný vůči korozi, vlivu chemických látek a abrazi. Umožňuje renovaci drážek pro pero, opotřebovaných hřídel, obnovu povrchů poškozených důlkovou korozí a další opravy.



**Doba zpracovatelnosti:**  
20 min.



**Dosažení manipulační pevnosti:**  
6 h



## Jak vybrat ten správný produkt.

Produkt pro opravu vybírejte podle typu podkladu a zamýšleného použití. LOCTITE nabízí řadu renovačních řešení, od nestékavých produktů až po tekuté produkty.



POŠKOZENÝ KOVOVÝ DÍL

Řešení nanášená stěrkou, ve formě hnětací tyčinky nebo ve formě tekutého produktu. Umožňují opravu, rekonstrukci nebo renovaci poškozených kovových dílů bez nutnosti tepelného vytvrzení nebo svařování.



POŠKOZENÝ PRYŽOVÝ DÍL

Odolné, houževnaté a flexibilní opravy dopravníkových pásů a jiných poškozených pryžových zařízení a dílů – rychle a snadno.



BEST SELLER

## LOCTITE PC 7352

### Oprava pryžových dílů

LOCTITE PC 7352 je dvousložkový produkt na opravu pryžových dílů (pro dopravníky a jiné pryžové díly). Vyznačuje se vynikající odolností proti abrazi a vynikající přilnavostí ke kovovým a pryžovým materiálům.

### Přednosti:

- Stěrkovatelná pastovitá hmota, po vytvrzení elastická
- Poskytuje ochranu proti abrazi
- Vyplnění spár v rozích nebo na jiných obtížně přístupných místech
- Konzistence umožňuje i aplikaci nad hlavou



**Doba zpracovatelnosti:**  
4 min.



**Dosažení manipulační pevnosti:**  
2 h

## Vyhledejte správný produkt pro svou aplikaci



### Poškozené kovové díly

LOCTITE EA 3463  
LOCTITE EA 3471  
LOCTITE EA 3475  
LOCTITE EA 3478

### Poškozené pryžové díly

LOCTITE PC 7352

**NEVÁHEJTE KONTAKTOVAT  
ZÁSTUPCE HENKEL S ŽÁDOSTÍ  
O VÍCE INFORMACÍ**

o kompletní nabídce produktů k renovacím.

## Poškozené kovové díly



**LOCTITE  
EA 3463**  
Rychlá oprava

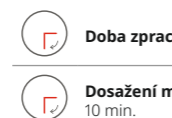

**LOCTITE  
EA 3471**  
Ocelí plněný tmel

Doba zpracovatelnosti: 3 min.

Dosažení manipulační pevnosti: 10 min.

Podklad: Kov  
Forma: Tmel k hnětení

Doba zpracovatelnosti: 45 min.

Dosažení manipulační pevnosti: 12 h

Podklad: Kov  
Forma: Stěrkovatelný tmel



**LOCTITE  
EA 3475**  
Tmel plněný hliníkem

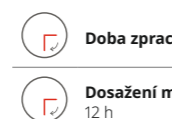

**LOCTITE  
EA 3478**  
Vysoká pevnost v tlaku

Doba zpracovatelnosti: 45 min.

Dosažení manipulační pevnosti: 12 h

Podklad: Hliník  
Forma: Stěrkovatelný tmel

Doba zpracovatelnosti: 20 min.

Dosažení manipulační pevnosti: 6 h

Podklad: Kov  
Forma: Stěrkovatelný tmel

## Poškozené pryžové díly



**LOCTITE  
PC 7352**  
Oprava pryžových dílů

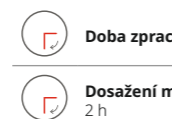

Doba zpracovatelnosti: 4 min.

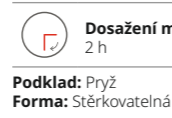

Dosažení manipulační pevnosti: 2 h

Podklad: Pryž  
Forma: Stěrkovatelná pasta

## Zařízení

### DÁVKOVAČE

#### Pneumatický



#### Ruční



Další zařízení/informace naleznete na straně 128.

**LOCTITE EQ HD14  
400 ml  
Pneumatický dávkovač  
na dvojkartuše  
1:1 – 10:1**  
IDH 2693825

**LOCTITE EQ HD14  
400 ml  
Ruční dávkovač  
na dvojkartuše  
1:1 – 10:1**  
IDH 2693823

**Vhodná tryska:  
TEROSON ET QUAD STATMIX BIG10PC**  
IDH 780805

### OPRAVA PRYŽOVÝCH DÍLŮ

Produkt	Velikost balení	Vydatnost jednoho balení / sady	Barva	Pevnost v tahu (N/mm <sup>2</sup> )	Prodloužení, ISO 37 (%)	Tvrdość Shore A	Doba zpracovatelnosti (min.)	Dosažení manipulační pevnosti (h) při teplotě 25°C
<b>OPRAVA PRYŽOVÝCH DÍLŮ</b>								
LOCTITE PC 7352	400 ml	650 cm <sup>2</sup> při tloušťce vrstvy 6 mm	Po smíchání: Černá	15	850	70	4	2

### OPRAVNÉ EPOXIDOVÉ TMELY

Produkt	Velikost balení	Vydatnost jednoho balení / sady	Barva	Pevnost v tlaku (N/mm <sup>2</sup> )	Pevnost v tahu (N/mm <sup>2</sup> )	Tvrdość Shore D	Doba zpracovatelnosti (min.)	Dosažení manipulační pevnosti (h) při teplotě 25°C
<b>TYČINKA</b>								
LOCTITE EA 3463	114 g	45 cm <sup>2</sup> při tloušťce vrstvy 6 mm	Kovová černá	50	18	≥70	3	10 min.
<b>APLIKACE STĚRKOU</b>								
LOCTITE EA 3471	500 g	470 cm <sup>2</sup> při tloušťce vrstvy 5 mm	Šedý tmel	70	50	82	45	12 h
LOCTITE EA 3475	500 g	450 cm <sup>2</sup> při tloušťce vrstvy 6 mm	Šedý tmel	70	50	85	45	12 h
LOCTITE EA 3478	453 g	232 cm <sup>2</sup> při tloušťce vrstvy 6 mm	Šedý tmel	125	38	86	20	6 h

### SLUŽBY LOCTITE

**OBNOVTE SPOLEHLIVOST KOMPONENT.**

sluzby.loctite.cz



# Obnovení opotřebovaných kovových dílů do téměř původního stavu.



„Díky LOCTITE jsme se z výměny dvou míchadel za rok dostali do stavu, kdy míchadla téměř nemusíme měnit.“

Čistička odpadních vod s 25 míchadly hledala způsob, jak eliminovat vysoké náklady na náhradní OEM díly. Čistička měnila minimálně dvě míchadla ročně, jedno vyšlo na 130 000 Kč. S výměnou byly spojeny i náklady na pronájem jeřábu pro manipulaci s míchadly. Provozovatel čističky se již dříve pokoušel o použití ochranných nátěrů proti opotřebení od jiného výrobce, ale po několika měsících provozu tento způsob ochrany selhal. **LOCTITE EA 3478** a **LOCTITE PC 7227** byly ideálním řešením pro renovaci a ochranu opotřebovaných dílů. Míchadla musela být odstavena z provozu a otryskána až na holý kovový podklad.

Odborník na technická řešení LOCTITE týmu čističky ukázal, jak nejprve s použitím přípravku **LOCTITE SF 7063** odstranit všechny zbytky olejů a nečistot a potom aplikovat přípravek **LOCTITE EA 3478** na obnovení opotřebovaných povrchů. Následovalo broušení vytvrzeného produktu pro dosažení optimální účinnosti míchadla. Nakonec se aplikoval ochranný nátěr přípravkem **LOCTITE PC 7227**. Výsledek: čistička eliminovala téměř všechny náklady na výměnu míchadel a zásadním způsobem snížila výdaje spojené s prostoji.

## PŘÍNOSY

### LOCTITE EA 3478 Superior Metal:

- Obnovení výchozího stavu míchadel

### LOCTITE PC 7227 Brushable Ceramic:

- Ochrana kovových částí před abrazí a prodloužení provozní životnosti míchadel



Dlouhodobá ochrana.  
**Prodloužení  
životnosti komponent.**

MAZIVA



**PROBLÉM**

Bez maziv:  
Pohyblivé části mohou korodovat a zadřít se.

**ŘEŠENÍ**

S mazivy:  
Sestavy si zachovají své provozní vlastnosti po delší dobu.

## Aby se pohyblivé díly nezadřely.

Typickou funkcí maziva je chránit proti tření a opotřebení. Maziva se používají také k ochraně proti korozi díky tomu, že eliminují vlhkost a vytvoří na součástce celistvý film.

**NEVÁHEJTE KONTAKTOVAT  
ZÁSTUPCE HENKEL S ŽÁDOSTÍ O VÍCE  
INFORMACÍ**

o kompletní nabídce maziv.

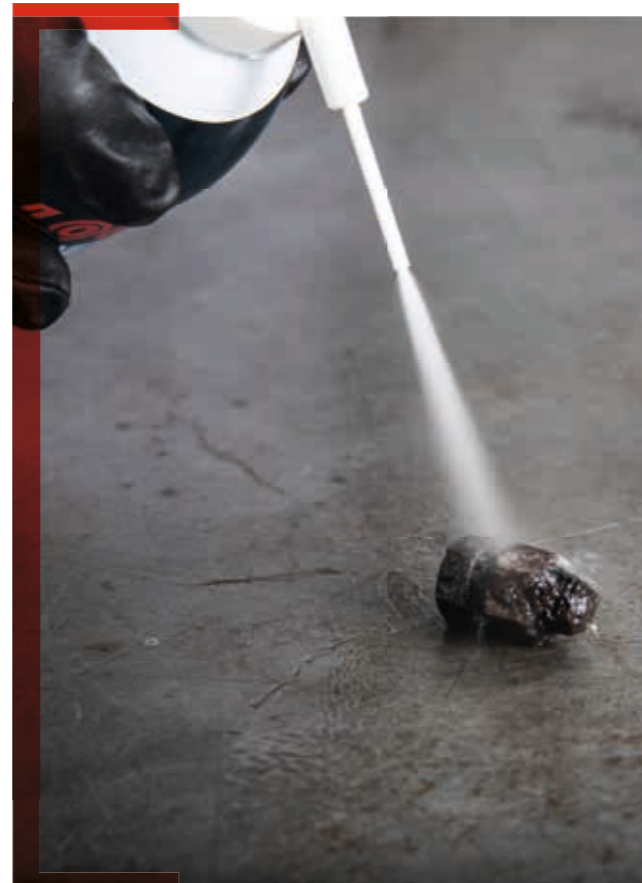

BEST SELLER

## LOCTITE LB 8040

### Zadřené, zrezivělé díly

LOCTITE LB 8040 je řešením pro uvolnění zadřených nebo zkorodovaných dílů. Šokově ochladí zadřené a zrezivělé díly (šrouby, matice, čepy) na teplotu -40 °C. Šokové zmrazení způsobí mikroskopické praskliny ve rzi, do kterých se produkt okamžitě vsákne pomocí kapilárního účinku. Demontáž dílů je pak otázkou několika minut.

### Přednosti:

- Přímé proniknutí do rzi vzlínáním
- Uvolněné díly zůstanou namazány a ochráněny před korozi



**Teplotní odolnost:**  
N/A



**Základový olej:**  
Minerální oleje, bez obsahu silikonu



BEST SELLER

## LOCTITE LB 8201

### Univerzální použití, pětiúčelový

LOCTITE LB 8201 je penetrační olej, který uvolňuje, maže, čistí, odstraňuje vlhkost a zamezuje korozi. Používá se k uvolnění zadřených nebo zkorodovaných dílů, jako jsou např. závitové spoje. Ideální přípravek k lehkému mazání a vytvoření ochranného antikoročního filmu.

### Přednosti:

- Pětiúčelový sprej: uvolňuje, maže, čistí díly, odstraňuje vlhkost, předchází korozi



**Teplotní odolnost:**  
-20 až +120 °C



**Základový olej:**  
Minerální oleje, bez obsahu silikonu

## Na co je důležité pamatovat při výběru maziva?

Při výběru maziva je důležité zvážit zamýšlené použití stejně jako okolní podmínky, kterým bude sestava vystavena. Pro správný výběr maziva jsou nejdůležitější provozní podmínky a podmínky okolního prostředí. Faktory, jako je vysoká teplota, agresivní chemikálie a kontaminace, mohou mít nežádoucí vliv na konečný účinek maziva.



Prevence zadření  
**i v těch  
nejextrémnějších podmínkách.**

# PŘÍPRAVKY PROTI ZADŘENÍ

## PROBLÉM

Bez přípravku proti zadření:  
Díly se zadřou vlivem extrémních teplot nebo  
působením korozivního prostředí.

## ŘEŠENÍ

S přípravkem proti zadření:  
Sestavy nedegradují ani za extrémních pod-  
mínek, jejich demontáž i opětovné sestavení  
bude jednodušší a spolehlivější.

## Ochrana sestav před zadřením.

Produkty LOCTITE proti zadření poskytují ochranu v drsných okolních a provozních podmínkách, např. při extrémních teplotách a působení agresivního prostředí. Zabraňují stykové a galvanické korozi. Lze je použít také jako záběhové mazivo pro nové zařízení. Teploty jsou společně s materiálem podkladu klíčovým faktorem při výběru vhodného maziva proti zadření.

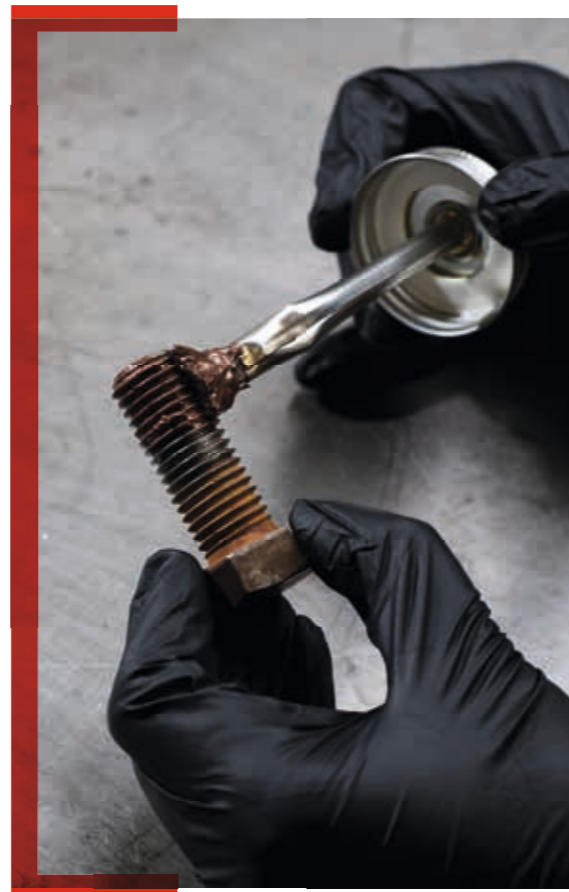

BEST SELLER

## LOCTITE LB 8008

### Na bázi mědi

LOCTITE LB 8008 je vysoce kvalitní mazivo na bázi mědi a grafitu. Chrání kovové díly před rží, korozí, odíráním a zadřením při teplotách až do 980 °C.

### Přednosti:

- Plechovka se štětcem
- NLGI třída 0
- Ochrana před rží, korozí, odíráním a zadřením



**Teplotní odolnost:**  
980 °C



**Bez obsahu kovů:**  
Ne



## Jak vybrat správný produkt proti zadření.



TEPLOTA

Maziva proti zadření LOCTITE jsou určena k ochraně zařízení v širokém rozmezí provozních teplot. Při výběru maziva proti zadření se řiďte podmínkami, ve kterých vaše zařízení pracuje. Omezením je maximální teplota 1 315 °C.



BEZ OBSAHU KOVŮ

Pro některé materiály, jako je například nerez ocel, není vhodné použití produktů s obsahem kovů, protože hrozí vznik galvanické koroze. Přípravky bez obsahu kovů se vyznačují stejnými nebo lepšími vlastnostmi jako tradiční produkty.



BEST SELLER

## LOCTITE LB 8023

### Odolnost proti vyplavení vodou

LOCTITE LB 8023 je černé mazivo proti zadření, které neobsahuje kovy. Je schváleno ABS\*. Chrání součásti vystavené přímo nebo nepřímo sladké či slané vodě a velmi dobře funguje ve vlhkém prostředí. Má vynikající mazací vlastnosti, vynikající odolnost proti vymývání a zabraňuje galvanické korozi.

### Přednosti:

- Odolnost proti teplotám až do +1 315 °C
- Odolnost proti skladké a slané vodě/vysoké vlhkosti



**Teplotní odolnost:**  
1 315 °C



**Bez obsahu kovů:**  
Ano

\*Americký úřad pro lodní dopravu

Vyhledejte správný produkt pro svou aplikaci



#### Univerzální použití

LOCTITE LB 8150  
LOCTITE LB 8008

#### Speciální požadavky

LOCTITE LB 8009  
LOCTITE LB 8023

**KONTAKTUJTE ZÁSTUPCE  
SPOLEČNOSTI HENKEL S  
ŽÁDOSTÍ O VÍCE INFORMACÍ**

o kompletní nabídce  
přípravků proti zadření

## Univerzální použití



Teplotní odolnost:  
Až 900 °C



Bez obsahu kovů: Ne

Barva: Stříbrná  
Pevné mazivo: Hliník, grafit, aditiva pro extrémní tlaky



Teplotní odolnost:  
Až 980 °C



Bez obsahu kovů: Ne

Barva: Měděná  
Pevné mazivo: Měď/grafit

## Speciální požadavky



Teplotní odolnost:  
Až 1 315 °C



Bez obsahu kovů: Ano

Barva: Šedá  
Pevné mazivo: Grafit/fluorid vápenatý



Teplotní odolnost:  
Až 1 315 °C



Bez obsahu kovů: Ano

Barva: Černá  
Pevné mazivo: Grafit, vápnek, inhibitory koroze

## PŘÍPRAVKY PROTI ZADŘENÍ

Produkt	Velikost balení	Teplotní odolnost (°C)	Barva	Speciální vlastnost	Bez obsahu kovů (Ano/Ne)
<b>UNIVERZÁLNÍ POUŽITÍ</b>					
LOCTITE LB 8150	500 g	900	Stříbrná	Aditiva pro extrémní tlaky	Ne
LOCTITE LB 8008	453 g	980	Měděná	Univerzální	Ne
<b>SPECIÁLNÍ POŽADAVKY</b>					
LOCTITE LB 8009	453 g	1 315	Šedá	Do náročných podmínek	Ano
LOCTITE LB 8023	453 g	1 315	Černá	Odolnost proti vymývání vodou	Ano





# ÚDRŽBA A OPRAVY

Řešení pro každou  
**situaci.**

---

## Řešení rozmanitých problémů v údržbě včetně oprav.

Díky svému odbornému zázemí v oblasti údržby a oprav se značka LOCTITE podařilo vyvinoutou celou řadu technologií vhodných pro řešení mnoha situací.



BEST SELLER

## LOCTITE SF 7900

### Ochrana při svařování

LOCTITE SF 7900 je unikátní keramický ochranný nástřík bez obsahu silikonu, který zamezuje přilnutí kovového rozstříku ke svařovacímu zařízení. Produkt vytvoří suchý film, který odpuzuje kovový rozstřík a garantuje nepřerušené svařování až po dobu 8 hodin bez nutnosti opakované aplikace. Je vhodný pro ruční svařování MIG/MAG, řezání laserem a plasmou anebo k ochraně upínacích přípravků.

### Přednosti:

- Vynikající přilnutí k povrchu
- Eliminuje nutnost zdlouhavého čištění



### OPRAVA POTRUBÍ

Snadno aplikovatelná kompozitní páska pro dočasné/střednědobé opravy netěsného potrubí.

### STĚRKA A OPRAVY BETONU

Samonivelační objemově stálá stěrka, která je pevnější než beton a odolává vlivu chemických látek a koroze.

### PREVENCE A PŘEMĚNA RZI

Stabilizace stávající rzi, ochrana proti korozi, prevence galvanické koroze a ochrana proti bleskové korozi.

### OCHRANA PŘI SVAŘOVÁNÍ

Ochrana svařovacího zařízení před kovovým rozstříkem po dobu 8 hodin bez nutnosti opakované aplikace.

### IZOLACE A TĚSNĚNÍ

Samosvařovací silikonová páska pro elektrickou izolaci a utěsnění potrubí.

### SPECIÁLNÍ OPRAVY

Přípravky pro speciální opravy jsou připraveny ke splnění těch nejnáročnějších požadavků na opravu.

## Vyhledejte správný produkt pro svou aplikaci



### Oprava potrubí

LOCTITE PC 5070

### Oprava betonu

LOCTITE PC 9410 MAGNA CRETE

### Izolace a těsnění

LOCTITE SI 5075

### Ochrana při svařování

LOCTITE SF 7900

### Protiskluzové nátěry

LOCTITE PC 6261  
LOCTITE PC 6315

### Prevence a přeměna rzi

LOCTITE SF 7515  
LOCTITE SF 7505  
TEROSON VR 625

### Speciální opravy

LOCTITE SF 7100  
TEROSON VR 5080  
LOCTITE SADA O-KROUŽKŮ

### Čištění a sanitace

LOCTITE SF 7080

## Oprava potrubí



### LOCTITE PC 5070

Sada na opravu potrubí

Produkt pro nouzové opravy a utěsnění netěsných potrubí. Dodává se jako sada obsahující epoxidovou tyčinku LOCTITE® EA 3463 (ocelí piněnou hnětací tyčinku) a kompozitní pásku (vyztuženou skelným vláknem). Sada s jednoduchým použitím na dočasné opravy slabých míst na kovových, plastových a kompozitních potrubích. Vytvrzení za 30 minut.

## Čištění a sanitace



### LOCTITE SF 7080

Přípravek k čištění a sanitaci vzduchu, povrchů a klimatizačních systémů. Svěží vůně mentolu a eukalyptu

Jedná se o univerzální sanitační sprej. Tento produkt splňuje požadavky evropských norem na virucidní, baktericidní a fungicidní produkty. Obsahuje dvě biocidní složky účinné na celou řadu bakterií, mikroorganismů a obalených virů. Neutralizuje nepříjemné zápachy způsobené mikroorganismy, kouřením, atd. Po aplikaci zůstává svěží vůně mentolu a eukalyptu. Produkt nepoškozuje ani nezbarvuje tkaniny.

## Ochrana při svařování



### LOCTITE SF 7900

Ceramicshield

Inovativní keramický nástřík, který chrání svařovací zařízení před kovovým rozstříkem po dobu 8 hodin bez nutnosti opakované aplikace. Umožňuje zkrácení prostoju na minimum, snížení nákladů a zvýšení produktivity.

## Oprava betonu



### LOCTITE PC 9410 MAGNA CRETE

Oprava betonu Magna-Crete

Šedý, dvousložkový tekutý systém s rychlým vytvrzením na opravu betonu na bázi fosforečnanu hořečnatého, který překonává limity běžných systémů na opravu betonu. Tento produkt se používá všude tam, kde se ve stavebnictví a při výstavbě silnic používá beton, tzn. na silnicích, podlahách a mostech. Rozsah provozních teplot -50 až +1100 °C.

## Protiskluzové nátěry



### LOCTITE PC 6261

Protiskluzový, jednosložkový epoxidový nátěr na podlahy a paluby určený pro zóny s intenzivním peším provozem a lehkým zatížením vozidly. Produkt vytvrzuje při pokojové teplotě a je určen pro teploty v rozsahu od -29 °C do +60 °C (za sucha). Používá se na betonových a ocelových rampách, chodnicích, šatnách, nakládacích docích, ve strojovnách, v montážních provezech a na schodištích.

## Izolace a těsnění



### LOCTITE SI 5075

Silikonová páska

Inovativní nelepivá samosvařovací silikonová páska vhodná k vytvoření elektrické izolace a utěsnění. Odolává extrémním vlivům prostředí, jako jsou slaná voda, paliva nebo kyseliny (pro více detailů se obraťte na technickou podporu).

## Prevence a přeměna rzi



### LOCTITE SF 7515

Prevence rzi

Jedná se o tekutý prostředek na ošetření povrchu na vodní bázi, který slouží jako ochrana proti korozi u kovových materiálů, jako jsou slitiny hliníku, slitiny zinku a ocel. Aplikace stříkáním a nátěrem. Možno použít jako dočasnou ochranu otryskaných povrchů před nanesením nátěru.



### LOCTITE SF 7505

Přeměňovač rzi

Je rychle vysychající, latexový povlak, který se používá na zkorodované kovové povrchy pro zastavení koroze a pro přeměnu vzniklé koroze na stabilní povlak, který může sloužit jako prumer pro vrchní nátěr. Typické aplikace zahrnují potrubí, ventily a fitinky v rafineriích, u tankerů, v elektrárnách a dalších provezech.



### TEROSON VR 625

Přeměňovač rzi

Nahnědlý přeměňovač rzi na bázi rozpouštědla a syntetické pryskyřice ve formě aerosolu se používá k ošetření zkorodovaných povrchů. Produkt přeměňuje rez na stabilní komplexní sloučeninu, která má hnědočernou barvu. Vytváří ochranný adhezivní film s vynikající přilnavostí, který zůstává na kovovém povrchu a může sloužit jako prumer.

## Speciální opravy



### LOCTITE SF 7100

Detekce netěsností

Je produkt balený ve formě snadno použitelného aerosolu, který umožňuje detekovat a odhalovat netěsnosti a trhliny v potrubí. V místě netěsnosti nebo trhliny začne produkt tvořit bubliny. Tento produkt je netoxický a nehořlavý. Je vhodný k použití na železném, měděném a plastovém potrubí v rozmezí pracovních teplot od +10 do +50 °C.



### TEROSON VR 5080

Páska

Univerzální, vysokopevnostní lepicí páska na nouzové opravy. Ideální k dočasné opravě, vyztužení, fixaci, utěsnění nebo ochraně dílů. Přilne k jakémukoliv čistému suchému povrchu. Páska je voděodolná. Je vhodná k použití uvnitř i venku při teplotách až do +70 °C.



### LOCTITE SADA O-KROUŽKŮ

Sada O-kroužků LOCTITE umožňuje tvorbu vlastních O-kroužků. Lepidlo LOCTITE 406 se prodává, kvůli skladovacím teplotám, zvlášť. Jedná se o soupravu pro nouzové opravy určenou k výměně O-kroužků přímo na místě. Se sadou se snadno pracuje a je připravena k použití během několika málo sekund. LOCTITE 406 vytvoří spoj, který je stejně pevný jako samotná pryž. Sada obsahuje pět různých velikých šňůr z nitrilové pryže, spojovací přípravek a bezpečnostní nůž. Přidejte 20 g lepidla LOCTITE 406 a máte vše, co potřebujete!







# ZAŘÍZENÍ

Od standardního ručního dávkovacího a vytvrzovacího zařízení až po pokročilé aplikační roboty.

## **Vysoce kvalitní a komplexní systémy**

LOCTITE = dodavatel kompletního řešení 360°





DÁVKOVACÍ VENTILY TYPU TLAK/ČAS

Název produktu	Snímek produktu	Popis	Použití	Výhody
<b>LOCTITE 97130 Ergoloc ventil</b> (IDH 444643)		Jedná se o pneumaticky ovládaný ruční dávkovací ventil.	Pro anaerobní a vteřinová lepidla o viskozitě do 10 000 mPa·s	<ul style="list-style-type: none"> <li>Uzavírání ventilu směrem vpřed zabraňuje nasávání vzduchu a tím i potenciálnímu předčasnému vytvrzování kyanoakrylátových lepidel</li> <li>Opakovatelné nanášení kapek s minimální hmotností až 0,005 g</li> <li>Možnost seřízení zdvihu pro jemné ladění nanášecích charakteristik</li> <li>Štíhlá ergonomická konstrukce minimalizuje namáhání ruky</li> </ul>
<b>LOCTITE 97135/97136 Membránový dávkovací ventil</b> (IDH 215846 / 215848)		Jedná se o pneumaticky ovládané dávkovací ventily.	Pro anaerobní lepidla o viskozitách do 2 500 mPa·s (vyššími u modelu 97136)	<ul style="list-style-type: none"> <li>Jednoduchý a bezpečný ventil (uzavření vlivem pružiny)</li> <li>Vnitřní prvky jsou z PTFE pro zabránění předčasného vytvrzení</li> <li>Modulární konstrukce a "plovoucí" montáž membrány umožňují snadné čištění</li> </ul>
<b>LOCTITE 98013 Membránový dávkovací ventil na kyanoakrylátová lepidla</b> (IDH 318654)		Jedná se o ve výchozím stavu uzavřený membránový ventil s přesně nastavitelným zdvihem membrány. Tento ventil je specificky navržen pro nanášení kyanoakrylátových (vteřinových) lepidel.	Pro vteřinová lepidla o viskozitě až do 2 500 mPa·s.	<ul style="list-style-type: none"> <li>Nanášení bez bublin a odkapávání</li> <li>Přesné nastavení zdvihu pro řízení průtoku</li> <li>Může být používán ve statické poloze, manuálně nebo nainstalovaný na robotu</li> </ul>
<b>LOCTITE 98009 Membránový dávkovací ventil pro UV lepidla</b> (IDH 218280)		Jedná se o ve výchozím stavu uzavřený membránový ventil s přesně nastavitelným zdvihem membrány. Tento ventil je specificky navržen pro nanášení UV lepidel.	Pro UV a viditelným zářením vytvrzovaná lepidla, upevňovače nebo zajišťovače závitů s nízkou až střední viskozitou až do 2 500 mPa·s.	<ul style="list-style-type: none"> <li>Nanášení bez bublin a odkapávání</li> <li>Přesné nastavení zdvihu pro řízení průtoku</li> <li>Může být používán ve statické poloze, manuálně nebo nainstalovaný na robotu</li> </ul>
<b>LOCTITE 97113/97114 Stacionární dávkovací ventil</b> (IDH 88644 / 88645)		Stacionární dávkovací ventil LOCTITE 97113 s 1/4" (3/8" u varianty 97114) přírodním vedením lepidla je navržen pro použití s nanášecími systémy typu čas/tlak. Má modulární konstrukci, která se skládá z dávkovací a ovládací části, což umožňuje pohotovostní servis.	Pro anaerobní a UV lepidla o viskozitách do 10 000 mPa·s (vyšší hodnoty pro variantu 97114)	<ul style="list-style-type: none"> <li>Lehký dávkovací ventil štíhlého tvaru, patentovaný bez těsnění</li> <li>Nastavitelná funkce zpětného sání pro eliminaci odkapávání lepidla</li> <li>Ventil je možné provozovat ve stacionární poloze nebo v pohybu, manuálně nebo v plně automatizovaném procesu</li> </ul>





ŘÍDÍCÍ JEDNOTKY TYPU TLAK/ČAS

Název produktu	Snímek produktu	Popis	Použití	Výhody
<b>LOCTITE 97006 Digitální dávkovač pro dávkování ze stříkačky</b> (IDH 88633)		Přesné dávkování lepidel nebo jiných kapalin přímo z injekčních kartuší stříkačky.	Lepidla a těsnění v injekčních kartuších o objemech 10 ml, 30 ml, 55 ml a 300 ml kartuších o viskozitách od 5 mPa·s až do pasty	<ul style="list-style-type: none"> <li>Vysoce přesný dávkovač pro přesné a regulovatelné dávkování</li> <li>Přesný regulátor pro regulaci průtoku</li> <li>Okamžitý zpětný chod (podtlak) pro zpětné nasátí kapaliny a omezení nežádoucího odkapávání</li> <li>Možnost použití ve všech typech aplikací: kapky, housenky, zalévání</li> </ul>
<b>LOCTITE 97009 Poloautomatický dávkovací systém HP (vyšší tlak)</b> (IDH 215845)		Integrovaný poloautomatický dávkovací systém pro přímou aplikaci lepidel z větších lahviček. Řídící jednotka zajišťuje digitální řízení na základě času a tlaku jakéhokoliv automatického dávkovacího ventilu nebo automatického ručního aplikátoru LOCTITE. Je vybaven přesným regulátorem tlaku s rozsahem nastavení 0,1 – 4 bary (pro viskozity > 1 500 mPa·s).	Pro anaerobní, vteřinová a UV lepidla v 250 ml a 500 g, 1 kg a 2 kg lahvičkách o viskozitě > 1 500 mPa·s	<ul style="list-style-type: none"> <li>Integrovaný systém (řídící jednotka a zásobník) pro snadné nastavení a úsporu prostoru</li> <li>Časově řízený elektromagnetický ventil pro vzduchem ovládaný dávkovací ventil</li> <li>Snímač hladiny pro signalizaci nedostatečného množství lepidla</li> <li>Schopnost pracovat v nepřerušovaném režimu pro aplikace s nanášením housenek</li> </ul>
<b>LOCTITE EQ RC18 Poloautomatický dávkovací systém LP (nižší tlak)</b> (IDH 2260508)		Integrovaný poloautomatický dávkovací systém určený k dávkování lepidla přímo z větších lahví. Řídící jednotka zajišťuje digitální řízení na základě času a tlaku jakéhokoliv automatického dávkovacího ventilu nebo automatického ručního aplikátoru LOCTITE. Je vybaven přesným regulátorem tlaku: 0,1 - 0,7 bar (pro viskozity < 1 500 mPa·s).	Pro anaerobní, vteřinová a UV lepidla v 250 ml a 500 g, 1 kg a 2 kg lahvičkách o viskozitě < 1 500 mPa·s	<ul style="list-style-type: none"> <li>Integrovaný systém (řídící jednotka a zásobník) pro snadné nastavení a úsporu prostoru</li> <li>Časově řízený elektromagnetický ventil pro vzduchem ovládaný dávkovací ventil</li> <li>Snímač hladiny pro signalizaci nedostatečného množství lepidla</li> <li>Schopnost pracovat v nepřerušovaném režimu pro aplikace s nanášením housenek</li> </ul>
<b>LOCTITE 97152 Dvoukanálová řídicí jednotka</b> (IDH 1275665)		Jedná se o dvoukanálovou řídicí jednotku pro ovládání 1 – 2 dávkovacích ventilů. Nastavení se provádí pomocí klávesnice a otočného voliče. Tlak v zásobníku je řízen prostřednictvím přesného regulátoru tlaku a je elektronicky monitorován.	Závisí na dodatečném vybavení. (např. rotační rozprašovač, posuv, monitorování průtoku)	<ul style="list-style-type: none"> <li>1 – 2 nezávislé nanášecí kanály</li> <li>Vybaven vlastní integrovanou sadou elektromagnetických ventilů</li> <li>Vysoce přesný regulátor tlaku</li> <li>Rozhraní PLC</li> <li>Možnost vyhodnocování signálu z online monitorování průtoku</li> <li>Pohodlné nastavení a programování i složitějších nanášecích stanic</li> </ul>

**OBJEMOVÉ DÁVKOVAČE**

Název produktu	Snímek produktu	Popis	Použití	Výhody
<b>LOCTITE EQ VA20</b> Volumetrický dávkovací ventil (IDH 2084141)		Jedná se o objemový dávkovací ventil pro dávkování opakovatelných přesných kapek lepidla	UV lepidla v objemu od 1,5 do 12 µl	<ul style="list-style-type: none"> <li>Možnost vysokorychlostní automatizace, až 180 cyklů za minutu</li> <li>Jednoduché plnění ze zásobníků LOCTITE</li> <li>Odhadovaná životnost &gt;1 milion cyklů</li> <li>Nízké nároky na údržbu</li> <li>Ideální k lepení jehel</li> </ul>
<b>LOCTITE 97611</b> Objemové vřetenové čerpadlo 4.0 (IDH 1196160)		Jedná se o přesný objemový dávkovač pro aplikace vyžadující precizní dávkování. Dávkovač spočívá na principu vřetenového čerpadla – sestává z rotoru a statoru.	Anaerobní lepidla, UV lepidla a akrylátová lepidla. Pro průtoky od 500 do 6 000 µl/min.	<ul style="list-style-type: none"> <li>Vysoká opakovatelnost</li> <li>Vysoká přesnost dávky (+/-1 %) pro viskozity do 10 000 mPa·s</li> <li>Reverzibilní směr otáčení (zpětný chod) pro přesné zastavení dávkování</li> <li>Možnost použití ve všech typech aplikací: kapky, housenky, zalévání</li> </ul>
<b>LOCTITE Excentrické objemové čerpadlo (dávkovač RD-EC)</b> (několik IDH)		Rotační objemové čerpadlo pro dávkování relativně malých objemů.	Čerpadlo se ideálně uplatní při dávkování a čerpání kapalin s různými viskozitami (až do konzistence pasty). Možnost zpětného chodu.	<p>Objemové dávkování vysoce viskózních lepidel a lepidel se zvýšenou citlivostí na vlhkost, například SI nebo MS polymery</p> <p>Dávkovač má tyto výhody:</p> <ul style="list-style-type: none"> <li>Dávkování bez pulzací</li> <li>Samonasávací</li> <li>Snadné čištění</li> <li>Bez odkapávání</li> <li>Dostupné v různých velikostech</li> </ul>
<b>LOCTITE EQ MM25</b> Duální objemové čerpadlo (IDH 1774437)		Sestává ze dvou kompaktních vřetenových čerpadel spojených do jednoho výtaku. Rychlosti jednotlivých čerpadel je možné regulovat podle požadovaného míšícího poměru lepidla, od 1:1 do 10:1.	Pro dvousložkové metylmethakryláty (MMA), epoxidy, silikony a univerzální lepidla v 400 ml kartuších (nebo jiných obalech)	<ul style="list-style-type: none"> <li>Reverzibilní směr otáčení (zpětný chod) pro přesné zastavení dávkování</li> <li>Určeno k použití v mnoha oblastech, od stacionárních pracovišť až po začlenění do stolních robotů LOCTITE</li> </ul>
<b>LOCTITE EQ VA40</b> Objemový ventil pro kyanoakrylátová lepidla (IDH 2333708)		Jedná se o objemový dávkovací ventil navržený pro cyklické dávkování přesných kapek kyanoakrylátového lepidla.	Pro kyanoakrylátová lepidla v objemech od 1,5 do 6 µl	<ul style="list-style-type: none"> <li>Možnost vysokorychlostní automatizace, až 120 cyklů za minutu</li> <li>Jednoduché plnění ze zásobníků LOCTITE</li> <li>Provedení s těsněním s dlouhou životností: &gt; 1 milion cyklů</li> <li>Jednoduché zaplnění ventilu bez znečištění</li> <li>Pro kyanoakrylátová lepidla a kyanoakrylátová lepidla s UV vytvrzením</li> <li>Viskozity do 10 000 mPa·s</li> <li>Ideální pro přesné bodové dávkování</li> </ul>

**OBJEMOVÉ DÁVKOVAČE**

Název produktu	Snímek produktu	Popis	Použití	Výhody
<b>LOCTITE EQ PU20</b> Digitální peristaltický dávkovač (IDH 2265279)		Digitální peristaltický dávkovač LOCTITE EQ PU20 je spolehlivý a efektivní volumetrický dávkovač pro jednosložková lepidla o nízké viskozitě. Je ideální pro aplikace vyžadující přesné dávkování nebo konkrétní průtok. Tento dávkovač je ovládán elektromechanicky a nepotřebuje k provozu stlačený vzduch.	Pro anaerobní, vteřinová a UV lepidla v 10 ml, 20 g a 30 ml baleních a také pro bezrozpuštědlové aktivátory a oleje až do viskozity zhruba 5 000 mPa·s	<ul style="list-style-type: none"> <li>Dávkování bez stlačeného vzduchu omezuje předčasné vytvrzení produktu</li> <li>Okamžitý zpětný chod pro zpětné nasátí kapaliny a omezení nežádoucího odkapávání</li> <li>Nastavitelná doba prodlevy u zpětného chodu</li> <li>Jednoduchý a elegantní mechanismus pro výměnu hadičky</li> <li>Digitální nastavení a zobrazení rychlosti otáčení</li> </ul>
<b>LOCTITE EQ RC15</b> Řídící jednotka objemového čerpadla (IDH 1880232)		Kompaktní řídicí jednotka pro objemová vřetenová čerpadla LOCTITE EQ RC15 zajišťuje veškeré řízení objemových vřetenových čerpadel 97611 a 97621. Řídí veškeré dávkovací parametry, jako je rychlost čerpadla, nanášený objem, tlak v zásobníku a řízení rotačního rozstříkovače (pokud je používán).	V závislosti na dodatečném vybavení.	<ul style="list-style-type: none"> <li>Jednoduché menu umožňuje zvolit buď nanášení pomocí přesného množství (v ml) nebo přesného nanášecího průtoku (v ml/min)</li> <li>Navrženo pro bezproblémové připojení s objemovým vřetenovým čerpadlem</li> <li>Dotekový displej pro snadnější ovládání</li> <li>Připojuje se přímo ke standardním zásobníkům LOCTITE</li> <li>Možnost použití ve všech typech aplikací: kapky, housenky, zalévání</li> </ul>
<b>LOCTITE EQ RC24</b> Řídící systém čerpadla (IDH 2636370)		LOCTITE EQ RC24 je ovladač a servo pohon navržený pro provoz excentrických objemových čerpadel Loctite. Díky lehké konstrukci je ideální pro montáž na robot EQ RB40.	Používá se ve spojení s excentrickými objemovými čerpadly pro objemové dávkování – od anaerobních lepidel až po lepidla citlivá na vlhkost, jako jsou silikony a MS polymery.	<ul style="list-style-type: none"> <li>Režim start / stop (dávkování housenek)</li> <li>Režim množství (dávkování kapek)</li> <li>Servopohon s nízkou hmotností je vhodný k montáži na stolní roboty (osa Z)</li> </ul>
<b>LOCTITE 97160</b> Řídící jednotka duálního objemového čerpadla (IDH 1533495)		Jednotka zajišťuje veškeré řízení duálních objemových vřetenových čerpadel EQ MM25. Ovladač je možné spojit s nadřazenou PLC jednotkou pro začlenění do automatizovaných systémů.	Pro dvousložkové metylmethakryláty (MMA), epoxidy, silikony a hybridní produkty v 400 ml kartuších (nebo jiných obalech)	<ul style="list-style-type: none"> <li>Jednoduché menu umožňuje zvolit buď nanášení pomocí přesného množství (v ml) nebo přesného nanášecího průtoku (v ml/min)</li> <li>Přesné a opakovatelné dávkování</li> <li>Funkce periodického čištění jako prevence vytvrzení produktu v mixéru</li> </ul>

SYSTÉMY PRO DOPRAVU PRODUKTU

Název produktu	Snímek produktu	Popis	Použití	Výhody
<b>LOCTITE 97108</b> Zásobník 2 l (IDH 135555)		Zásobník je určen pro lahvová balení produktů LOCTITE. Zásobník je vybaven pneumatickou přípojkou a elektrickým rozhraním pro připojení k řídicím jednotkám LOCTITE.	Pro velikosti balení lepidel 250 ml, 500 g, 1 l a 2 kg	<ul style="list-style-type: none"> <li>Ovládání poloautomatickými a automatickými ovladači</li> <li>Výstražné signály „LOW LEVEL“ a „EMPTY“ (PLC jednotka)</li> <li>Ruční ventil pro natlakování/odvzdušnění zásobníku</li> <li>Držák víka zásobníku pro zamezení kontaminace</li> </ul>
<b>LOCTITE 97631</b> Vytlačovací zařízení pro kartuše 300 ml (IDH 854181)		Slouží k dávkování produktů LOCTITE v 300 ml kartuších - např. gelová kyanoakrylátová lepidla, anaerobní lepidla, epoxidy a silikony.	Pro produkty v 300 ml kartuších o nízké až velmi vysoké viskozitě (od 5 mPa·s až do konzistence pasty)	<ul style="list-style-type: none"> <li>Dávkovač na kartuše 97631 slouží k dávkování produktů LOCTITE v 300 ml kartuších. Mezi takové produkty patří gelová kyanoakrylátová lepidla, anaerobní lepidla, epoxidy a silikony.</li> <li>Používá se ve spojení s dávkovacím ventilem nebo excentrickým objemovým čerpadlem</li> <li>Pro manuální i automatická pracoviště</li> </ul>
<b>LOCTITE EQ MM30</b> Vytlačovací zařízení pro dvojkartuše 400 ml (IDH 1529531)		Používá se pro dopravu produktu k objemovým dvousložkovým dávkovačům, například k EQ MM25. Dvě nezávislé pístnice jsou mechanicky poháněny a součástí dávkovače je i měření jejich dráhy pro zvýšení spolehlivosti procesu.	Dvousložkové metylmethakryláty (MMA), epoxidy, silikony a hybridní produkty v 400 ml kartuších	<ul style="list-style-type: none"> <li>Měření dráhy umožňuje sledovat dávkované množství a míšící poměr</li> <li>Hlídní nízké hladiny</li> <li>Nezávislá regulace tlaku</li> </ul>

STOLNÍ ROBOTY

Název produktu	Pracovní prostor
<b>LOCTITE EQ RB40 200D</b> (IDH 2104801)	200 x 200 x 50 mm
<b>LOCTITE EQ RB40 300D</b> (IDH 2104799)	300 x 300 x 100 mm
<b>LOCTITE EQ RB40 400D</b> (IDH 2104795)	400 x 400 x 100 mm
<b>LOCTITE EQ RB40 500D</b> (IDH 2103369)	500 x 500 x 100 mm



Stolní roboty LOCTITE jsou upravené přímo pro potřeby dávkování lepidel. Tyto jednotky jsou plně kompatibilní s bezpečnostními směrnici RIA (Robotic Industry Association). Příslušenství pro programování, zařízení pro dávkování, kabeláž a montážní materiál se prodávají samostatně.

**VÝHODY:**

- Ovládací tlačítko pro vyčištění lepidla z dávkovacího ventilu (PURGE) přímo na předním panelu
- Speciální programování není nutné
- Funkce uložení programů programovací jednotky (IDH 2268727) pro snadné přenesení dávkovacího programu z jednoho robotu na druhý
- 100 programů, 4 000 míst v paměti pro každý program
- Napájecí zdroj s automatickým přepínačem 95-132 V(AC) nebo 180-250 V(AC)









VYTVRZOVACÍ SYSTÉMY (UV/VIDITELNÉ SVĚTLO)

Název produktu	Snímek produktu	Popis	Použití	Výhody
<b>LOCTITE EQ CL32 LED vytvrzovací pero 365 nm/ 405 nm</b> (IDH 2182210/2182207)		Jedná se o bodový světelný zdroj vydávající UV záření nebo viditelné světlo. Jedná se o výkonný přenosný zdroj pro vytvrzování UV lepidel. Díky LED technologii svítí na plný výkon okamžitě po zapnutí. Jako zdroj je možné použít buď nabíjecí baterii, nebo lze jednotku přiloženým adaptérem připojit do elektrické zásuvky.	Produkty vytvrzované UVA a UVV světlem	<ul style="list-style-type: none"> <li>• Kombinace přenosného a stacionárního zařízení v jednom</li> <li>• Možnost nastavení časového nebo trvalého provozního režimu</li> <li>• Ergonomické provedení</li> <li>• Nabíjení pomocí mini-USB adaptéru</li> <li>• Dva typy podle vlnové délky</li> </ul>
<b>LOCTITE EQ CL25 Vytvrzovací systém s UV LED diodami</b> (několik IDH)		Ovladač pro vytvrzování LED bodovým světlem LOCTITE EQ CL25 Jedná se o univerzální ovladač, který je možné spojit až se čtyřmi individuálními LED hlavičkami. Bohatá nabídka příslušenství obsahuje různé čočky, kabely v různých délkách nebo LED hlavičky s vlnovou délkou 365 nm nebo 405 nm. Příslušenství se objednává samostatně. <ul style="list-style-type: none"> <li>• <b>LOCTITE EQ CL25 Ovladač pro vytvrzení LED bodovým světlem</b> (IDH 1786127)</li> <li>• <b>LED hlavička s vlnovou délkou 365 nm</b> (IDH 1984957)</li> <li>• <b>LED hlavička s vlnovou délkou 405 nm</b> (IDH 2104788)</li> <li>• <b>Čočka, Ø 3 mm</b> (IDH 1305335)</li> <li>• <b>Čočka, Ø 6 mm</b> (IDH 1305333)</li> <li>• <b>Čočka, Ø 10 mm</b> (IDH 1305332)</li> <li>• <b>Kabel s konektorem 1,7 m</b> (IDH 1305339)</li> <li>• <b>Kabel s konektorem 3,0 m</b> (IDH 1984961)</li> <li>• <b>Kabel s konektorem 10 m</b> (IDH 1305337)</li> <li>• <b>Měřič UV záření</b> (IDH 1523721)</li> </ul>	Produkty vytvrzované UVA a UVV světlem	<ul style="list-style-type: none"> <li>• Vysoká intenzita záření – až 20 W/cm<sup>2</sup></li> <li>• Dlouhá životnost LED – 20 000 hodin</li> <li>• Ovladač má kompaktní rozměry</li> </ul>



VYTVRZOVACÍ SYSTÉMY (UV/VIDITELNÉ SVĚTLO)

Název produktu	Snímek produktu	Popis	Použití	Výhody
<b>LOCTITE EQ CL30 Plošný vytvrzovací LED systém</b> (několik IDH)		LOCTITE EQ CL30 Plošný vytvrzovací LED systém je určený pro plošné vytvrzování lepidel LOCTITE s vytvrzením UV a viditelným světlem. Modulární konfigurace sestává z LED kostky s přípojovacími kabely a ovladačem (objednává se zvlášť). Každá kostka CL30 je vybavena 144 vysoce výkonnými LED a integrovanými reflektory pro rovnoměrné vytvrzení v celé ozařované ploše (100 mm x 100 mm). Kostky je možné skládat vedle sebe ve dvou směrech a tím rozšířit ozařovanou oblast. Kostky jsou řízeny ovladačem LOCTITE EQ CL30 s dotykovou obrazovkou, který umožňuje připojení až 4 kostek. <ul style="list-style-type: none"> <li>• <b>EQ CL30 LED kostka, 365 nm</b> (IDH 2139182)</li> <li>• <b>EQ CL30 LED kostka, 405 nm</b> (IDH 2139180)</li> <li>• <b>CL30 Ovladač pro až 4 LED kostky</b> (IDH 2257357)</li> <li>• <b>97104 Ovladač pro 1 LED kostku</b> (IDH 1359255)</li> <li>• <b>97360 LED vytvrzovací komora</b> (IDH 1511839)</li> </ul>	Produkty vytvrzované UVA a UVV světlem	<ul style="list-style-type: none"> <li>• Vysoká intenzita světla na vzdálenost 50 mm (365 nm: &gt;500 mW/cm<sup>2</sup>, 405 nm: &gt;1 000 mW/cm<sup>2</sup>)</li> <li>• Typická životnost &gt; 20 000 hodin</li> <li>• LED kostky s možností umístění vedle sebe</li> <li>• Bez fáze zahřívání nebo ochlazování</li> <li>• 144 individuálních LED v každé kostce</li> <li>• Energetická účinnost odpovídající LED světelným zdrojům s minimální odpadní energií</li> </ul>
<b>LOCTITE 97055 UVALOC 1000</b> (IDH 805741)		Jedná se o UV vytvrzovací komoru navrženou pro ruční vkládání a odebrání komponent určených k vytvrzení. Spektrum záření světelného zdroje a intenzita jsou navrženy speciálně pro vytvrzování UV lepidel.	Produkty vytvrzované UVA, UVC a UVV světlem	<ul style="list-style-type: none"> <li>• Standardní jednotka se dodává se střednětlakou rtuťovou výbojkou 1 000 W pro vytvrzení do hloubky a odstranění lepkavého povrchu</li> <li>• Volitelná výbojka s viditelným světlem pro lepení plastů</li> <li>• Volitelná železem dopovaná výbojka pro maximální hloubku vytvrzení</li> <li>• Kompletní ochrana obsluhy před UV světlem</li> <li>• Vysoká provozní spolehlivost díky integrovanému systému monitorování UV</li> </ul>
<b>LOCTITE EQ PM20 Radiometr UV VIS/UV AB</b> (IDH 2436352/2436353)		Jedná se o první průmyslové zařízení pro kontrolu LED vytvrzovacích systémů. Díky ploché reakční křivce je zařízení vhodné k měření vlnových délek v úzkém spektru (specifické pro LED systémy). Je vhodné k použití s vytvrzovacími komorami, dopravníky a plošnými vytvrzovacími systémy. Dodává se ve variantách pro vlnové délky UV VIS a UV AB.	Radiometry UV AB/VIS	<ul style="list-style-type: none"> <li>• Měření UVA/UVB a viditelného světla</li> </ul>

RUČNÍ/PNEUMATICKÉ DÁVKOVAČE



Název produktu	Snímek produktu	Popis	Použití	Výhody
<b>300 ml Ruční pistole na kartuše</b> (IDH 142240)		Jedná se o ruční pistoli pro dávkování lepidel a těsnění.	Ruční pistole na plastové a hliníkové kartuše o velikosti 290 ml, 300 ml a 310 ml	<ul style="list-style-type: none"> <li>• Systém snadné výměny pro čistou a snadnou výměnu kartuší</li> <li>• Ergonomické provedení</li> <li>• Jednoduché a čisté dávkování produktu</li> </ul>
<b>LOCTITE 97002 Pneumatická pistole na kartuše 300 ml</b> (IDH 88632)		Jedná se o pneumatickou pistoli. Rychlost nanášení a nanesené množství určuje uživatel.	Pneumatická pistole na plastové a hliníkové kartuše o velikosti 300/310 ml a tuby LOCTITE 250 ml	<ul style="list-style-type: none"> <li>• Přesná regulace průtoku integrovaným regulátorem tlaku</li> <li>• Rychlé odvětrání pro minimální vytékání</li> <li>• Ergonomické provedení</li> <li>• Jednoduché a čisté dávkování produktu</li> </ul>
<b>LOCTITE 96001 Ruční dávkovač na dvojkartuše 50 ml</b> (IDH 267452)		Jedná se o ruční pistoli pro aplikaci produktů o míšicím poměru 1:1, 2:1 a 10:1 z obalů o velikosti 50 ml.	Dvousložkové epoxidové, polyuretanové a hybridní produkty v dvojkartuších o velikosti 50 ml.	<ul style="list-style-type: none"> <li>• Komfortní, cenově dostupný způsob aplikace</li> <li>• Ergonomické provedení pro minimální únavu při práci</li> </ul>
<b>LOCTITE 97042 Pneumatický dávkovač na dvojkartuše 50 ml</b> (IDH 476898)		Jedná se o pneumatickou pistoli k aplikování produktů o míšicím poměru 1:1 a 2:1 z obalů o velikosti 50 ml.	Dvousložkové epoxidové, polyuretanové a hybridní produkty v dvojkartuších o velikosti 50 ml	<ul style="list-style-type: none"> <li>• Lehké a ergonomické provedení pro snadné použití</li> <li>• Integrovaný regulátor tlaku vzduchu</li> <li>• Komfortní osmipolohové nastavení tlaku ručního kolečka k regulaci rychlosti dávkování</li> </ul>
<b>50 ml 10:1 Ruční dávkovač na dvojkartuše</b> (IDH 1034026)		Jedná se o ruční pistoli pro nanášení produktů o míšicím poměru 10:1 z obalů S Type o velikosti 50 ml.	Dvousložkové akrylátové produkty v poměru 10:1 v obalech S Type o velikosti 50 ml	<ul style="list-style-type: none"> <li>• Komfortní, cenově dostupný způsob aplikace</li> <li>• Ergonomické provedení pro minimální únavu při práci</li> </ul>
<b>50 ml 10:1 Pneumatický dávkovač na dvojkartuše</b> (IDH 1493310)		Jedná se o pneumatickou pistoli pro nanášení produktů o míšicím poměru 10:1 z obalů S Type o velikosti 50 ml.	Dvousložkové akrylátové produkty v poměru 10:1 v obalech S Type o velikosti 50 ml	<ul style="list-style-type: none"> <li>• Lehké a ergonomické provedení pro snadné použití</li> <li>• Integrovaný regulátor tlaku vzduchu</li> </ul>

RUČNÍ/PNEUMATICKÉ DÁVKOVAČE

Název produktu	Snímek produktu	Popis	Použití	Výhody
<b>LOCTITE EQ HD14 Ruční/pneumatický dávkovač na dvojkartuše 200 ml</b> (IDH 2693822/2693824)		Jedná se o přenosné dávkovací pistole. Tyto dávkovače představují komfortní a cenově dostupný způsob aplikace produktu s minimálním odpadem. Dávkovače jsou vhodné pro produkty s míšicími poměry 1:1, 2:1, 4:1 a 10:1 a jsou dostupné ve verzích s ručním nebo pneumatickým ovládáním.	Jsou určeny ke směšování a aplikaci dvousložkových lepidel různých chemických složení v kartuších o velikosti 200 ml	<ul style="list-style-type: none"> <li>• Vysoce přesné dávkování</li> <li>• Dávkovač okamžitě dosáhne maximálního dávkovacího tlaku – žádná prodleva v dávkování</li> <li>• Navrženo s ohledem na pracovníky – vylepšená ergonomie a až o 35 % nižší hmotnost oproti konkurenčním dávkovačům</li> <li>• Snadná obsluha – nově navržená spoušť a tlačítka zpětného chodu jsou snadno dostupné jednou rukou</li> <li>• Konverzní sady umožňují používat jednu pistoli pro míšící poměry 1:1, 2:1, 4:1 a 10:1</li> </ul>
<b>LOCTITE EQ HD14 Ruční/pneumatický dávkovač na dvojkartuše 400 ml</b> (IDH 2693823/2693825)		Jedná se o přenosné dávkovací pistole. Tyto dávkovače představují komfortní a cenově dostupný způsob aplikace produktu s minimálním odpadem. Dávkovače jsou vhodné pro produkty s míšicími poměry 1:1, 2:1, 4:1 a 10:1 a jsou dostupné ve verzích s ručním nebo pneumatickým ovládáním.	Jsou určeny ke směšování a aplikaci dvousložkových lepidel různých chemických složení v kartuších o velikosti 400 ml	<ul style="list-style-type: none"> <li>• Vysoce přesné dávkování</li> <li>• Dávkovač okamžitě dosáhne maximálního dávkovacího tlaku – žádná prodleva v dávkování</li> <li>• Navrženo s ohledem na pracovníky – vylepšená ergonomie a až o 35 % nižší hmotnost oproti konkurenčním dávkovačům</li> <li>• Snadná obsluha – nově navržená spoušť a tlačítka zpětného chodu jsou snadno dostupné jednou rukou</li> <li>• Kvalitní komponenty garantují pevnost a tuhost i v těch nejnáročnějších podmínkách</li> <li>• Konverzní sady umožňují používat jednu pistoli pro míšící poměry 1:1, 2:1, 4:1 a 10:1</li> </ul>
<b>LOCTITE EQ HD12 Pneumatická stříkácí pistole</b> (IDH 2251591)		Pneumatická pistole určená pro dávkování z dvojkartuše o velikosti 1125 ml s adaptérem pro stříkání produktu, regulátorem tlaku, zapínacím/vypínacím ventilem a vzduchovou hadicí.	Vhodný k stříkání produktu LOCTITE PC 7255 v dvojkartuších o velikosti 900 ml. Je určen pro míšící poměr 2:1	<ul style="list-style-type: none"> <li>• Samostatné nastavení ovládacího tlaku pro dávkovací a rozprašovací vzduch</li> <li>• Ruční páčkový ventil k ZAPÍNÁNÍ a VYPÍNÁNÍ přívodu rozprašovacího vzduchu do stříkácí trysky</li> </ul>

Společnost Henkel nabízí vhodná příslušenství (například trysky, směšovače, atd.) pro všechna nabízená zařízení. Žádost o doporučení vhodného příslušenství směřujte na zástupce společnosti Henkel nebo navštivte webovou stránku [www.zarizeni.loctite.cz](http://www.zarizeni.loctite.cz).





















**DÁVKOVACÍ JEHLY**

Obrázek/příklad	Č. položky	Obj. č.	Velikost balení, ks	Barva	Velikost	Vnitřní Ø, mm
<b>FLEXIBILNÍ DÁVKOVACÍ JEHLY: DÁVKOVACÍ JEHLA, POLYPROPYLEN, LUER-LOCK</b>						
	97229	142640	50	Jantarová	15	1,37
	97230	142641	50	Zelená	18	0,84
	97231	142642	50	Růžová	20	0,61
	97232	142643	50	Červená	25	0,25
<b>KUŽELOVÉ DÁVKOVACÍ JEHLY: DÁVKOVACÍ JEHLA, POLYETHYLEN – KONICKÝ TVAR, LUER-LOCK</b>						
	97221	88660	50	Šedá	16	1,19
	97222	88661	50	Zelená	18	0,84
	97223	88662	50	Růžová	20	0,61
	97224	88663	50	Modrá	22	0,41
<b>JEHLY PRO PŘESNÉ DÁVKOVÁNÍ: DÁVKOVACÍ JEHLA, NEREZOVÁ OCEL, LUER-LOCK</b>						
	97225	88664	50	Jantarová	15	1,37
	97226	88665	50	Zelená	18	0,84
	97227	88666	50	Růžová	20	0,61
	97228	88667	50	Červená	25	0,25

**DALŠÍ DÁVKOVACÍ TRYSKY A MIXÉRY**

Obrázek	Č. položky	Obj. č.	Velikost balení, ks	Popis
	98741	1146079	50	Dávkovací jehla, nerezová ocel – s PTFE vložkou, velikost 25
	97262	218288	Po 2 od každé	Sada jehel: Vždy po 2 od každé z dostupných dávkovacích jehel
	K1003100	88805	50	Tvarovatelný dávkovací hrot, velikost 21 G/0,5 mm
	97248	218275	50	Krytky hrotů Luer-Lock®
	97233	88672	20 + 5	Souprava adaptérů Luer-Lock®: 20x Luer-Lock® a 5 adaptérů
	97207	88656	40	Sada čirých injekčních kartuší 10 ml

**DALŠÍ DÁVKOVACÍ TRYSKY A MIXÉRY**

Obrázek	Č. položky	Obj. č.	Velikost balení, ks	Popis
	97283	529462	40	Sada injekčních kartuší jantarové barvy 10 ml, na UV produkty
	97263	218287	40	Sada injekčních kartuší černé barvy 10 ml, na lepidla s vytvrzením UV a viditelným světlem
	97208	88657	2	Adaptér pro injekční kartuše se vzduchovou hadicí 10 ml
	97244	88677	20	Sada čirých injekčních kartuší 30 ml
	97264	218286	20	Sada injekčních kartuší černé barvy 30 ml, na lepidla s vytvrzením UV a viditelným světlem
	97245	88678	2	Adaptér pro injekční kartuše se vzduchovou hadicí 30 ml
	97290	397462	50	Celoplastová jehla (20 gauge)
	984569	1487440	10	Statický mixér na epoxid a polyuretan v balení o velikosti 50 ml, SQ 5.3-24
	984570	1487439	10	Statický mixér pro epoxidy v balení o velikosti 200/400 ml, SQ 7.5-24
	1034575	1034575	10	Statický mixér MBX 6.5-20-S 10:1 pro LOCTITE AA 3038
	8953593	1248606	10	Stříkací a směšovací tryska na LOCTITE PC 7255
	8953186	1104046	10	Statický mixér 4:1/10:1 pro obaly o velikosti 400/490 ml, MCX 08-18
	5289010	545996	10	Statický mixér 1:1 pro akryláty v obalu o velikosti 50 ml, MA 6.3-7
	98457	720174	10	Statický mixér 1:1/2:1 pro obaly o velikosti 200/400 ml, MC 8-24
	863585	367545	10	Statický mixér 1:1 pro MS polymery v obalu o velikosti 410 ml, MC 13-18
	8953187	1104047	10	Statický mixér 4:1/10:1 pro obaly o velikosti 400/490 ml, MCX 08-24
	8955989	1453183	10	Statický mixér pro produkty LOCTITE 3090 a LOCTITE HY 4070, MLX 2.5-16-5
	N/A	1826921	10	Statický mixér 1:1/2:1 pro obaly o velikosti 50 ml, MBH 3.2-16 S
	N/A	1573153	10	Statický mixér 1:1/2:1 pro obaly o velikosti 50 ml, MBQ 5.0-24
	N/A	1573135	10	Statický mixér 1:1/2:1 pro obaly o velikosti 400 ml, MFH 6.0-34 T

Název produktu	Velikosti balení	Strana
LOCTITE 222	10 ml, 50 ml, 250 ml	10, 13
LOCTITE 2400	50 ml, 250 ml	10, 13
LOCTITE 243	5 ml, 10 ml, 24 ml, 50 ml, 250 ml	9, 10, 13
LOCTITE 248	9 g, 19 g	10, 13
LOCTITE 270	10 ml, 50 ml, 250 ml	9, 11, 13
LOCTITE 2700	50 ml, 250 ml	11, 13
LOCTITE 2701	5 ml, 250 ml	11,13
LOCTITE 277	50 ml, 250 ml	11, 13
LOCTITE 290	50 ml, 250 ml	10, 13
LOCTITE 3090	11 g	49, 51
LOCTITE 401	20 g, 500 g	47, 48, 51
LOCTITE 402	20 g, 500 g	48, 51
LOCTITE 406	20 g, 500 g	48, 51
LOCTITE 435	20 g, 500 g	48, 51
LOCTITE 454	20 g	47, 49, 51
LOCTITE 460	20 g, 500 g	49, 51
LOCTITE 480	20 g, 500 g	48, 51
LOCTITE 495	20 g, 500 g	49, 51
LOCTITE 510	50 ml, 160 ml, 250 ml, 300 ml	28, 31
LOCTITE 518	25 ml, 50 ml, 300 ml	27, 28, 31
LOCTITE 5188	50 ml, 300 ml	28, 31
LOCTITE 5400	50 ml, 250 ml	20, 21
LOCTITE 542	10 ml, 50 ml, 250 ml	19, 20, 21
LOCTITE 55	24 x 160 m, 48 x 160 m	20, 21
LOCTITE 574	50 ml, 250 ml	28, 31
LOCTITE 577	50 ml, 250 ml	19, 20, 21
LOCTITE 5800	50 ml, 300 ml	28, 31
LOCTITE 603	50 ml, 250 ml	38, 41
LOCTITE 620	10 ml, 50 ml, 250 ml	39, 41
LOCTITE 6300	50 ml, 250 ml	39, 41

Název produktu	Velikosti balení	Strana
LOCTITE 638	50 ml, 250 ml	37, 39, 41
LOCTITE 641	50 ml, 250 ml	38, 41
LOCTITE 648	50 ml, 250 ml	38, 41
LOCTITE 660	50 ml	37, 39, 41
LOCTITE AA 326	50 ml	65, 66, 70
LOCTITE AA 330	Sada 50 ml	66, 70
LOCTITE AA 3504	250 ml	86, 89
LOCTITE AA 352	250 ml, 1 l	86, 89
LOCTITE AA 3922	25 ml, 1 l	87, 89
LOCTITE AA 3951	25 ml, 1 l	86, 89
LOCTITE AA 3953	25 ml, 1 l	86, 89
LOCTITE EA 3421	50 ml	66, 70
LOCTITE EA 3423	50 ml, 200 ml	66, 70
LOCTITE EA 3430	24 ml, 50 ml	65, 67, 70
LOCTITE EA 3450	25 ml	67, 70
LOCTITE EA 3463	114 g	108, 109
LOCTITE EA 3471	500 g	108, 109
LOCTITE EA 3475	500 g	108, 109
LOCTITE EA 3478	453 g	107, 108, 109
LOCTITE EA 9450	50 ml	67, 70
LOCTITE EA 9461	50 ml	67, 70
LOCTITE EA 9466	50 ml, 400 ml	68, 70
LOCTITE EA 9483	50 ml, 400 ml	67, 70
LOCTITE EA 9492	50 ml, 400 ml	68, 70
LOCTITE EA 9497	50 ml	67, 70
LOCTITE EA 9514	300 ml	67, 70
LOCTITE HY 4070	11 g, 45 g	56, 57
LOCTITE HY 4080	50 g	58, 59
LOCTITE HY 4090 / HY 4090 GY	50 ml, 400 ml	58, 59
LOCTITE LB 8008	453 g	119, 120, 121

Název produktu	Velikosti balení	Strana
LOCTITE LB 8009	453 g	120, 121
LOCTITE LB 8023	453 g	119, 120, 121
LOCTITE LB 8040	400 ml	115
LOCTITE LB 8150	500 g	120, 121
LOCTITE LB 8201	400 ml	115
LOCTITE SADA O-KROUŽKŮ	N/A	127
LOCTITE PC 5070	1,8 m	126
LOCTITE PC 6261	3,634 l	127
LOCTITE PC 6315	2,676 l	127
LOCTITE PC 7218	1 kg, 10 kg	99, 100, 101
LOCTITE PC 7222	1,36 kg	100, 101
LOCTITE PC 7226	1 kg	99, 100, 101
LOCTITE PC 7227	1 kg	100, 101
LOCTITE PC 7234	1 kg	100, 101
LOCTITE PC 7255	1,125 l	100, 101
LOCTITE PC 7352	400 ml	107, 108, 109
LOCTITE PC 9410	25,7 kg	127
LOCTITE SF 7063	400 ml, 10 l, 200 l	12, 21, 30, 40, 50, 93, 94, 95
LOCTITE SF 7080	350 ml	126
LOCTITE SF 7100	400 ml	127
LOCTITE SF 7200	400 ml	30, 93, 94, 95
LOCTITE SF 7455	18 ml, 150 ml, 500 ml, 20 l	50
LOCTITE SF 7505	90 ml, 250 ml, 1 l	127
LOCTITE SF 7515	5 l, 20 l	127
LOCTITE SF 7649	150 ml, 500 ml	12, 21, 30, 40
LOCTITE SF 770	10 g, 300 g	50
LOCTITE SF 7840	750 ml, 5 l, 20 l, 200 l	94, 95
LOCTITE SF 7850	400 ml, 3 l, 10 l	94, 95
LOCTITE SF 7900	400 ml	125, 126
LOCTITE SI 5075	4,27 m	127

Název produktu	Velikosti balení	Strana
LOCTITE SI 5300	310 ml	29, 31
LOCTITE SI 5331	100 ml	20, 21
LOCTITE SI 5366	310 ml	79
LOCTITE SI 5367	310 ml	29, 31
LOCTITE SI 5368	310 ml	79
LOCTITE SI 5699	80 ml, 300 ml	29, 31
LOCTITE SI 5900	300 ml	29, 31
LOCTITE SI 5910	300 ml	27, 29, 31
LOCTITE SI 596	80 ml, 310 ml	29, 31
LOCTITE SI 5970	300 ml	29, 31
LOCTITE SI 5980	100 ml	29, 31
TEROSON MS 9220	80 ml, 310 ml	78, 79
TEROSON MS 930	310 ml	77, 79
TEROSON MS 9360	310 ml, 570 ml	79
TEROSON MS 939	290 ml	77, 78, 79
TEROSON MS 9399	400 ml	78, 79
TEROSON PU 6700	50 ml, 310 ml, 400 ml	68, 71
TEROSON PU 6700 ME	50 ml, 400 ml	68, 71
TEROSON PU 9225 SF	50 ml	68, 71
TEROSON PU 9225 SF ME	50 ml	68, 71
TEROSON VR 5080	25,5 m	127
TEROSON VR 625	400 ml	127



ZAŘÍZENÍ	IDH č.	Strana
<b>DÁVKOVACÍ VENTILY TYPU TLAK/ČAS</b>		<b>130</b>
LOCTITE 97130 Ergoloc ventil	444643	130
LOCTITE 97135/97136 Membránový dávkovací ventil	215846 / 215848	130
LOCTITE 98013 Membránový dávkovací ventil pro kyanoakrylátová lepidla	318654	130
LOCTITE 98009 Membránový dávkovací ventil pro UV lepidla	218280	130
LOCTITE 97113/97114 Stacionární aplikační ventil	88644 / 88645	130
<b>ŘÍDÍCÍ JEDNOTKY TYPU TLAK/ČAS</b>		<b>131</b>
LOCTITE 97006 Digitální dávkovač pro dávkování ze stříkačky	88633	131
LOCTITE 97009 Poloautomatický dávkovací systém HP (vyšší tlak)	215845	131
LOCTITE EQ RC18 Poloautomatický dávkovací systém LP (nižší tlak)	2260508	131
LOCTITE 97152 Dvoukanálová řídicí jednotka	1275665	131
<b>OBJEMOVÉ DÁVKOVAČE</b>		<b>132</b>
LOCTITE EQ VA20 Volumetrický dávkovací ventil	2084141	132
Loctite EQ VA40 Volumetrický ventil pro kyanoakrylátová lepidla	2333708	132
LOCTITE 97611 Objemové vřetenové čerpadlo 4.0	1196160	132
LOCTITE Excentrické objemové čerpadlo (dávkovač RD-EC)	Několik IDH	132
LOCTITE EQ MM25 Duální objemové čerpadlo	1774437	132
<b>ŘÍDÍCÍ JEDNOTKY - OBJEMOVÉ</b>		<b>133</b>
LOCTITE EQ PU20 Digitální peristaltický dávkovač	2265279	133
LOCTITE EQ RC15 Řídicí jednotka objemového čerpadla	1880232	133
LOCTITE EQ RC24 Řídicí systém čerpadla	2636370	133
LOCTITE 97160 Řídicí jednotka duálního objemového čerpadla	1533495	133
<b>SYSTÉMY PRO DOPRAVU PRODUKTU</b>		<b>134</b>
LOCTITE 97108 Zásobník 2 l	135555	134
LOCTITE 97631 Vytlačovací zařízení pro kartuše 300 ml	854181	134
LOCTITE EQ MM30 Vytlačovací zařízení pro dvojkartuše 400 ml	1529531	134
<b>STOLNÍ ROBOTY</b>		<b>135</b>
LOCTITE EQ RB40 200D	2104801	135
LOCTITE EQ RB40 300D	2104799	135
LOCTITE EQ RB40 400D	2104795	135

ZAŘÍZENÍ	IDH č.	Strana
LOCTITE EQ RB40 500D	2103369	135
<b>VYTVRZOVACÍ SYSTÉMY (UV/VIDITELNÉ SVĚTLO)</b>		<b>136 / 137</b>
LOCTITE EQ CL32 LED vytvrzovací pero 365 nm/ 405 nm	2182210/2182207	136
LOCTITE EQ CL25 Vytvrzovací systém s UV LED	Několik IDH	136
LOCTITE EQ CL30 Plošný vytvrzovací LED systém	Několik IDH	137
LOCTITE 97055 UVALOC 1000	805741	137
LOCTITE EQ PM20 Radiometr UV VIS/UV AB	2436352/2436353	137
<b>RUČNÍ/PNEUMATICKÉ DÁVKOVAČE</b>		<b>138 / 139</b>
300 ml Ruční pistole na kartuše	142240	138
LOCTITE 97002 Pneumatická pistole na kartuše 300 ml	88632	138
LOCTITE 96001 Ruční dávkovač na dvojkartuše 50 ml	267452	138
LOCTITE 97042 Pneumatický dávkovač na dvojkartuše 50 ml	476898	138
50 ml 10:1 Ruční dávkovač na dvojkartuše	1034026	138
50 ml 10:1 Pneumatický dávkovač na dvojkartuše	1493310	138
LOCTITE EQ HD14 Ruční/pneumatický dávkovač na dvojkartuše 200 ml	2693822/2693824	139
LOCTITE EQ HD14 Ruční/pneumatický dávkovač na dvojkartuše 400 ml	2693823/2693825	139
LOCTITE EQ HD12 Pneumatická stříkací pistole na dvojkartuše	2251591	139
<b>DÁVKOVACÍ JEHLY</b>		<b>140</b>
Flexibilní dávkovací jehly: Dávkovací jehla, polypropylen (PPF), Luer-Lock		140
Kuželové dávkovací jehly: Dávkovací jehla, polyethylen – konický tvar (PPC), Luer-Lock		140
Jehly pro přesné dávkování: Dávkovací jehla, nerezová ocel, Luer-Lock		140
<b>DALŠÍ DÁVKOVACÍ TRYSKY A MIXÉRY</b>		<b>140 / 141</b>





**HENKEL ČR spol. s r.o.**  
Adhesive Technologies  
Boudníkova 2514/5  
180 00 Praha 8

[www.loctite.cz](http://www.loctite.cz)  
[www.henkel.cz](http://www.henkel.cz)

Technická infolinka:  
220 101 222